

# **Petunjuk Penggunaan**

## **Aplikasi Katalog Elektronik Produk Barang dan Jasa Pemerintah**

**E-Purchasing - Negosiasi  
Pejabat Pengadaan (PP)**

# 1. Daftar Isi

<b>1. Daftar Isi</b>	<b>1</b>
<b>2. Pendahuluan</b>	<b>3</b>
<b>3. Alur BPMN E-purchasing Produk Barang/Jasa Pemerintah Dalam Aplikasi</b>	<b>5</b>
<b>4. Memulai Aplikasi</b>	<b>6</b>
4.1 PP	6
<b>5. Penjelasan Fungsi dan Fitur</b>	<b>8</b>
5.1 Halaman Syarat & Ketentuan	8
5.2 Menambahkan Produk Keranjang	9
5.3 Verifikasi Penyedia	20
5.4 Memproses Paket	27
5.4.1 Proses Paket dari Keranjang	28
5.4.2 Melakukan Proses Paket	52
5.4.3 Detail Paket	59
5.4.4 Riwayat Paket	69
5.4.5 Riwayat Negosiasi	72

5.4.6 Daftar Produk	74
5.4.7 Diskusi	77
5.4.7.1 Membuat Topik Diskusi	77
5.4.7.2 Menjawab Topik Diskusi	79
5.5 Proses Negosiasi	83
5.6 Cetak Riwayat Negosiasi	96
5.7 Persetujuan Paket PP (Panitia)	99
5.8 Mengirimkan Paket ke PPK (Panitia)	106
5.9 Riwayat Penerimaan - Melakukan Pengiriman dan Penerimaan	111
5.9.1 Riwayat Pengiriman	111
5.9.2 Riwayat Penerimaan	114
5.9.3 Daftar Kontrak	117
5.9.4 Cetak Detail Paket	119
5.10 Riwayat Adendum Kontrak	120
<b>6. Mengakhiri Aplikasi</b>	<b>123</b>
<b>7. Penutup</b>	<b>124</b>

## 2. Pendahuluan

Pengadaan barang/jasa Pemerintah yang efisien dan efektif merupakan salah satu bagian yang penting dalam perbaikan pengelolaan keuangan negara. Salah satu perwujudannya adalah dengan pelaksanaan proses pengadaan barang/jasa Pemerintah secara elektronik, yaitu pengadaan barang/jasa yang dilaksanakan dengan menggunakan teknologi informasi dan transaksi elektronik sesuai dengan ketentuan peraturan perundang-undangan.

Penyelenggaraan pengadaan barang/jasa pemerintah secara elektronik diatur dalam Peraturan Presiden Nomor 12 Tahun 2021 Tentang Perubahan Atas Peraturan Presiden Nomor 16 Tahun 2018 Tentang Pengadaan Barang/Jasa Pemerintah. Sebagaimana diatur pada Pasal 50 Ayat (5) bahwa pelaksanaan *e-Purchasing* wajib dilakukan untuk barang/jasa yang menyangkut kebutuhan nasional dan/atau strategis yang ditetapkan oleh menteri, kepala lembaga, atau kepala daerah.

Pengaturan mengenai *e-Purchasing* dituangkan dalam Peraturan Lembaga Kebijakan Pengadaan Barang/Jasa Pemerintah Nomor 9 Tahun 2021 Tentang Toko Daring Dan Katalog Elektronik Dalam Pengadaan Barang/Jasa Pemerintah. Ketentuan lebih lanjut mengenai penggunaan Aplikasi Katalog Elektronik diatur dalam Keputusan Bidang Deputi *Monitoring-Evaluasi* dan Pengembangan Sistem Informasi Nomor 7 Tahun 2020 Tentang Panduan Penggunaan Katalog Elektronik Versi 5.0 sebagaimana telah diubah dengan Keputusan Bidang Deputi *Monitoring-Evaluasi* dan Pengembangan Sistem Informasi Nomor 1 Tahun 2021 Tentang Perubahan Atas Keputusan Deputi *Monitoring-Evaluasi* Dan Pengembangan Sistem Informasi Nomor 7 Tahun 2020 Tentang Panduan Penggunaan Aplikasi Katalog Elektronik Versi 5.0.

Proses pengadaan barang/jasa Pemerintah secara elektronik ini akan lebih meningkatkan dan menjamin terjadinya efisiensi, efektifitas, transparansi, dan akuntabilitas dalam pembelanjaan uang negara. Selain itu, proses pengadaan barang/jasa Pemerintah secara elektronik ini

juga dapat lebih menjamin tersedianya informasi, kesempatan usaha, serta mendorong terjadinya persaingan yang sehat dan terwujudnya keadilan (*non discriminative*) bagi seluruh pelaku usaha yang bergerak dibidang pengadaan barang/jasa Pemerintah.

*E-Purchasing* dibuat agar proses untuk pengadaan produk barang/jasa Pemerintah dapat dilakukan secara elektronik. Dalam *e-Purchasing* produk barang/jasa Pemerintah, terdapat fitur untuk pembuatan paket, unduh (*download*) format surat pesanan/surat perjanjian, unggah (*upload*) hasil *scan* kontrak yang sudah ditandatangani, sampai dengan cetak pesanan produk barang/jasa Pemerintah. Dengan adanya *e-Purchasing* produk barang/jasa Pemerintah, diharapkan proses pengadaan produk barang/jasa Pemerintah dapat lebih efisien dan lebih transparan.

Produk yang sudah tampil di Katalog Elektronik produk barang/jasa Pemerintah dapat dibeli dengan menggunakan *e-Purchasing*. Katalog Elektronik produk barang/jasa Pemerintah menampilkan informasi penyedia, produk, spesifikasi produk, harga, gambar dari produk barang/jasa Pemerintah.

### 3. Alur BPMN E-purchasing Produk Barang/Jasa Pemerintah Dalam Aplikasi

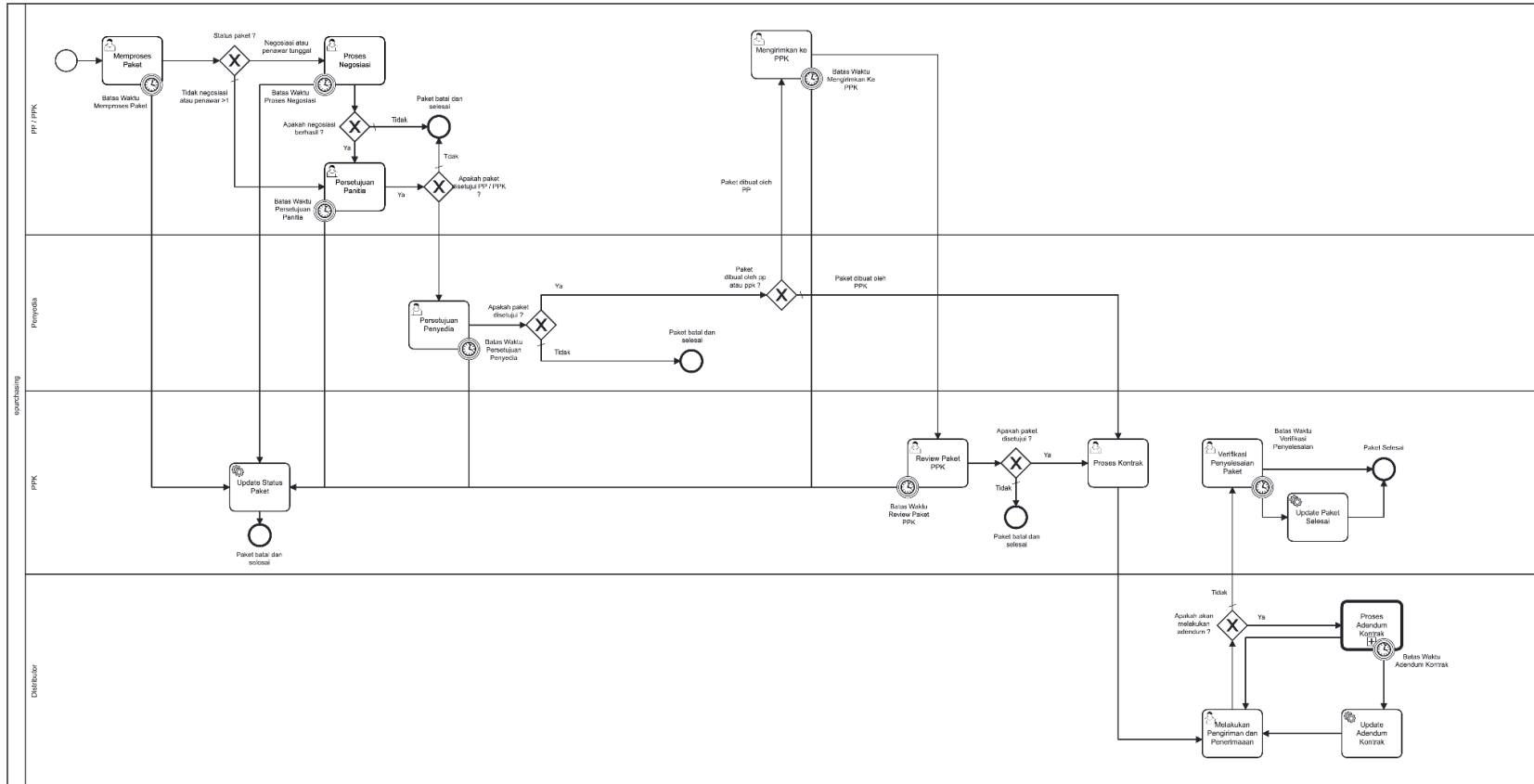

Gambar 1. Alur BPMN E-Purchasing produk barang/jasa pemerintah

## 4. Memulai Aplikasi

### 4.1 PP

PP dapat mengakses e-Purchasing melalui LPSE tempat akun PP tersebut terdaftar. Untuk masuk ke dalam aplikasi Katalog Elektronik:

1. Pilih **aplikasi e-Procurement Lainnya** pada SPSE setelah berhasil login.

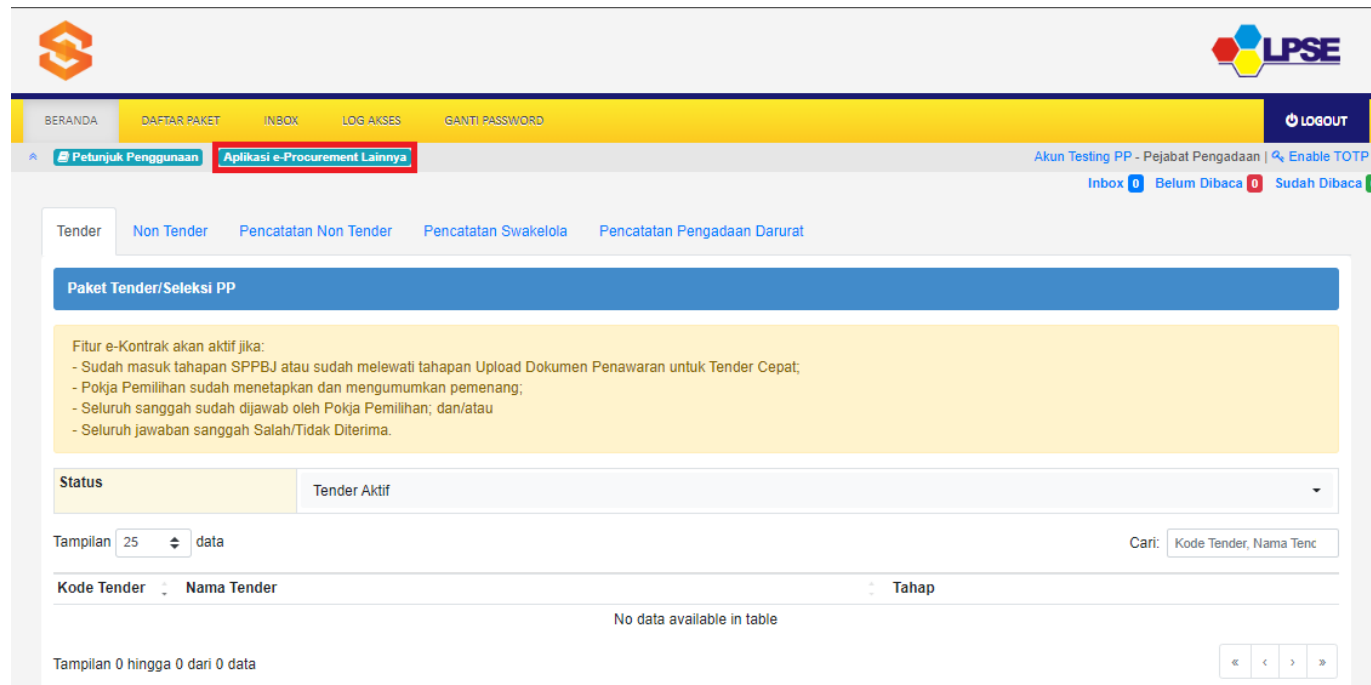

Gambar 2. Halaman beranda pada SPSE, pilih aplikasi e-Procurement Lainnya

2. Selanjutnya PP akan diarahkan ke laman inaproc.id, pilih **Masuk Production** pada **Aplikasi e-Purchasing v.5**.



**Gambar 3.** Laman aplikasi e-Procurement lainnya pada inaproc.id



## 5. Penjelasan Fungsi dan Fitur

### 5.1 Halaman Syarat & Ketentuan

Setelah berhasil masuk maka akan tampil halaman **Syarat dan Ketentuan** penggunaan aplikasi. Semua pengguna sistem terikat dengan persyaratan dan ketentuan penggunaan aplikasi, klik **checkbox** persetujuan Syarat dan Ketentuan Penggunaan Aplikasi di bagian bawah laman tersebut dan klik tombol **Simpan**.

Beranda Prakatalog ▼ Paket User Management ▼ Berita Unduh Bahasa Indonesia | English

Penting bagi semua pengguna sistem ini terikat dengan Persyaratan dan Ketentuan

PERSYARATAN DAN KETENTUAN PENGGUNAAN E-PURCHASING PEMERINTAH

A. KETENTUAN UMUM

Definisi e-Purchasing Pemerintah

Semua definisi tetap mengacu pada definisi yang tercantum dalam Pasal 1 Peraturan Presiden Nomor 4 Tahun 2015 Tentang Pedoman Pelaksanaan Pengadaan barang/Jasa Pemerintah dan Peraturan Kepala Nomor 6 Tahun 2016 Tentang Katalog Elektronik dan e-Purchasing di Lingkungan Kementerian/Lembaga/Satuan Kerja Perangkat Daerah/Instansi Lainnya.

1. Pengguna (*user*) adalah pemakai aplikasi e-Purchasing yang memiliki *User ID* dan *Password* yang telah ter-registrasi di LPSE;
2. *User ID* adalah nama dan pengenal unik sebagai identitas diri dari Pengguna yang digunakan untuk beroperasi dalam website LPSE;
3. *Password* adalah kumpulan karakter yang digunakan oleh Pengguna untuk memverifikasi *User ID* pada website LPSE;
4. *User ID* dan *Password* yang masih aktif dapat digunakan oleh Pengguna untuk mengikuti pengadaan melalui aplikasi e-Purchasing;
5. Dengan menjadi Pengguna aplikasi e-Purchasing maka Pengguna dianggap telah memahami, mengerti dan menyetujui semua isi di dalam Persyaratan dan Ketentuan Pengguna Sistem e-Purchasing Pemerintah, Petunjuk Penggunaan, dan ketentuan lain yang diterbitkan oleh Lembaga Kebijakan Pengadaan Barang/Jasa Pemerintah (LKPP).

B. KEANGGOTAAN PENGGUNA

1. Registrasi Pengguna

Pejabat Pengadaan / Pejabat Pembuat Komitmen (PPK) / Pejabat yang ditunjuk oleh Instansi/Institusi selaku Pemesan/Pembeli, mengajukan permintaan sebagai Pengguna SPSE

kepada pengelola LPSE hasil Pejabat Pengadaan (Pemesan) / PPK (Pembeli) suatu naker pekerjaan tertentu.

Gambar 4. Halaman syarat dan ketentuan

## 5.2 Menambahkan Produk Keranjang

Untuk paket dengan nilai di atas 200 juta rupiah, maka yang melakukan pemesanan/pembuatan paket adalah PPK. Sedangkan untuk paket dengan nilai di bawah 200 juta rupiah, maka yang melakukan pemesanan/pembuatan paket adalah PP.

Untuk memulai proses E-Purchasing, PP perlu membuat paket dengan mengikuti langkah-langkah berikut:

1. Pilih menu **Etalase Produk**, akan ditampilkan daftar kategori etalase produk. Selain melalui menu Etalase Produk, untuk memilih etalase dapat juga melalui **Kategori Etalase Produk** pada halaman **beranda**.

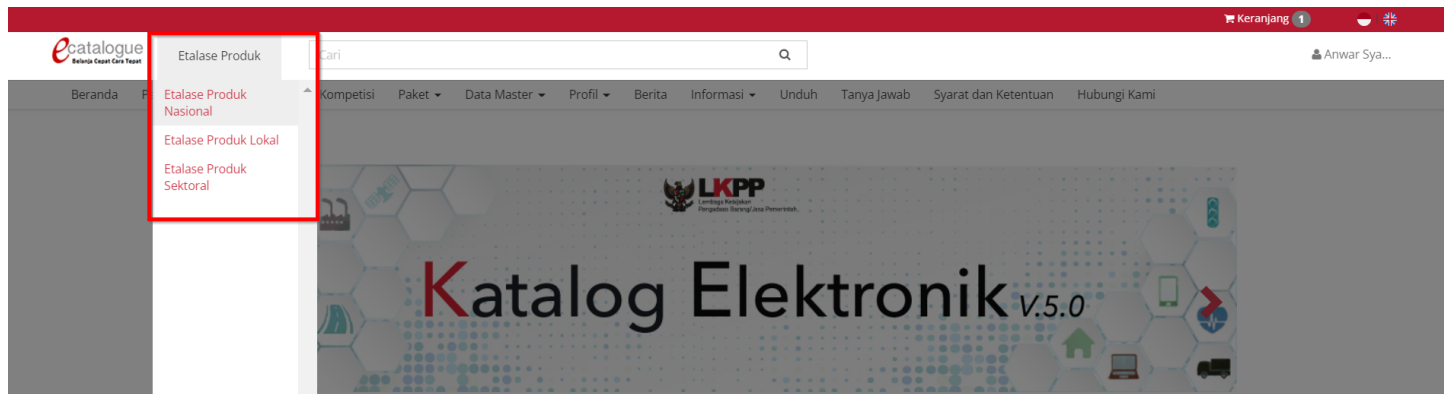

Gambar 5. Pilih Etalase dari Menu Etalase Produk

**LKPP**  
Lembaga Kebijakan Pengadaan Barang/Jasa Pemerintah

# Katalog Elektronik v.5.0

Nasional Lokal Sektoral KUMKM Inovasi TKDN

Pengumuman Lihat Selengkapnya

Kategori	Judul	Detail Produk	Tanggal Mulai	Tanggal Akhir
Lokal	Makanan Sedap Bangka Belitung	Etalase Produk : Makanan dan Minuman Provinsi K...	29 Juli 2022	
Lokal	Trial UAT	Etalase Produk : Hotmix Provinsi Jawa Barat	14 Juli 2022	31 Desember 2022
Sektoral	Pendaftaran Penyedia Atap Solar PVROOF UAT	Etalase Produk : Atap Solar PVROOF	10 Juli 2022	31 Desember 2022
Sektoral	Pendaftaran Penyedia Etalase Produk Rumah Tapak RI...	Etalase Produk : Rumah Tapak RISHA T-36	14 Juli 2022	

**Gambar 6. Pilih Etalase dari Halaman Beranda**

## 2. Pilih kategori etalase sesuai dengan produk yang akan dibeli

Menampilkan 25 data

Pencarian

No.	Nama Etalase Produk
1.	Pemerintah Daerah Kabupaten Bireuen
2.	Pemerintah Daerah Kabupaten Garut
3.	Pemerintah Daerah Kabupaten Indramayu
4.	Pemerintah Daerah Kabupaten Magelang
5.	Pemerintah Daerah Kabupaten Sidoarjo
6.	Pemerintah Daerah Kota Bandung
7.	Pemerintah Daerah Kota Banjarmasin
8.	Pemerintah Daerah Kota Bogor
9.	Pemerintah Daerah Kota Medan
10.	Pemerintah Daerah Kota Semarang

**Gambar 7. Halaman Daftar Etalase Lokal**

3. Filter produk sesuai kebutuhan, akan ditampilkan daftar produk sesuai dengan filter yang telah dilakukan

The screenshot shows a web interface for product listings. On the left is a filter sidebar with the following sections:

- Usaha Kecil Menengah (UKM)** (checked)
- Kategori**: Semua Kategori, Makanan Prasmanan, Makanan Siap Saji
- Nama Produk**: Nama Produk (input field)
- Jenis Produk**: Pilih Semua (dropdown)
- Penyedia**: PT Philips Indonesia (dropdown)
- Merek**: Pilih Semua (dropdown)
- TKDN**: Pilih Semua (dropdown)
- Harga**: Harga Minimum (Rp), Harga Maksimum (Rp)
- Tampilkan** (button)

At the top right, there is a sorting option: "Urutkan Berdasarkan A-Z".

The main content area displays three product cards:

- Chitos Nasional**: PT Philips Indonesia, TKDN(%): n/a, BMP: n/a, TKDN + BMP: n/a, IDR 800,000.00. Buttons: Beli, Bandingkan, Bagikan.
- Nastar Premium**: PT Philips Indonesia, TKDN(%): n/a, BMP: n/a, TKDN + BMP: n/a, IDR 5,900.00. Buttons: Beli, Bandingkan, Bagikan.
- EKOMED Kasa Hidrofil New**: PT Philips Indonesia, TKDN(%): n/a, BMP: n/a, TKDN + BMP: n/a, IDR 10,000,000.00. Buttons: Beli, Bandingkan, Bagikan.

Gambar 8. Halaman Daftar Produk

4. Jika penyedia yang memiliki produk masuk dalam **daftar hitam**, maka produk tidak dapat dibeli

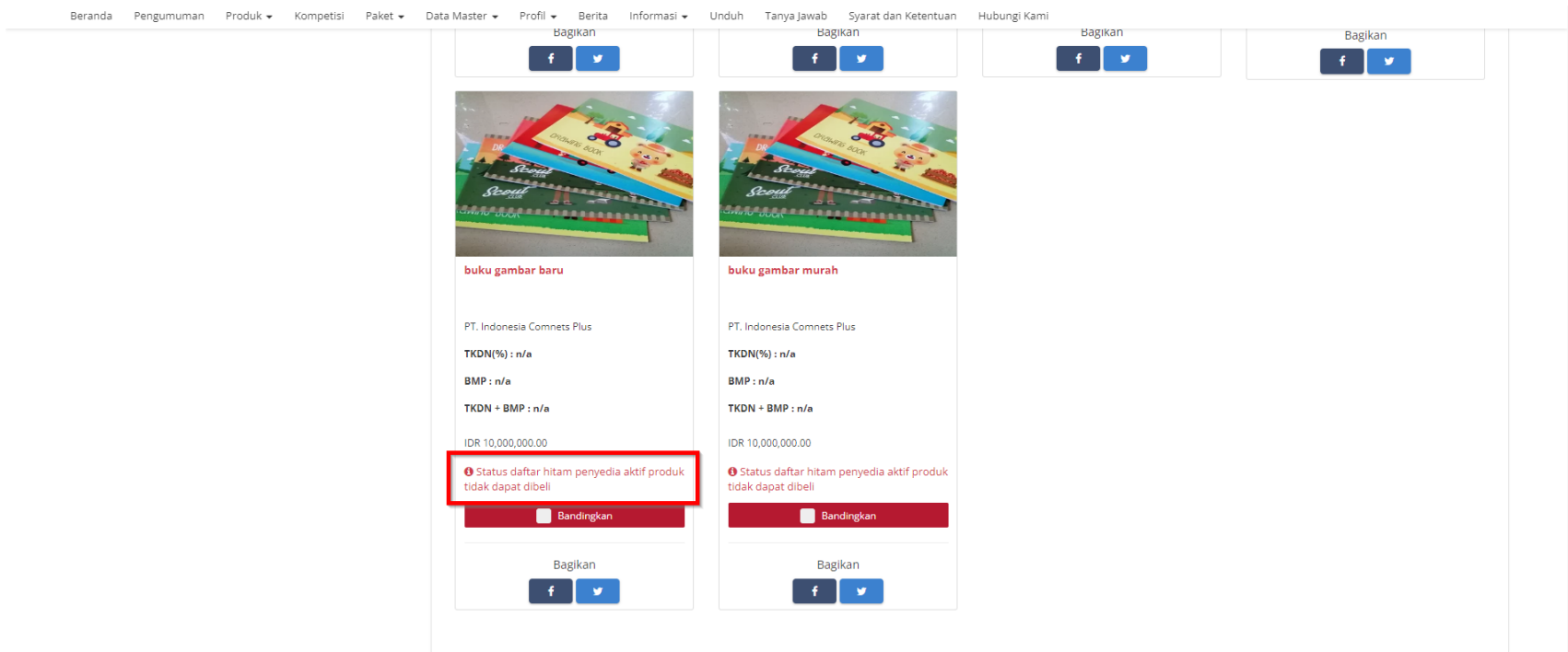

Gambar 9. Halaman Daftar Produk - Beli

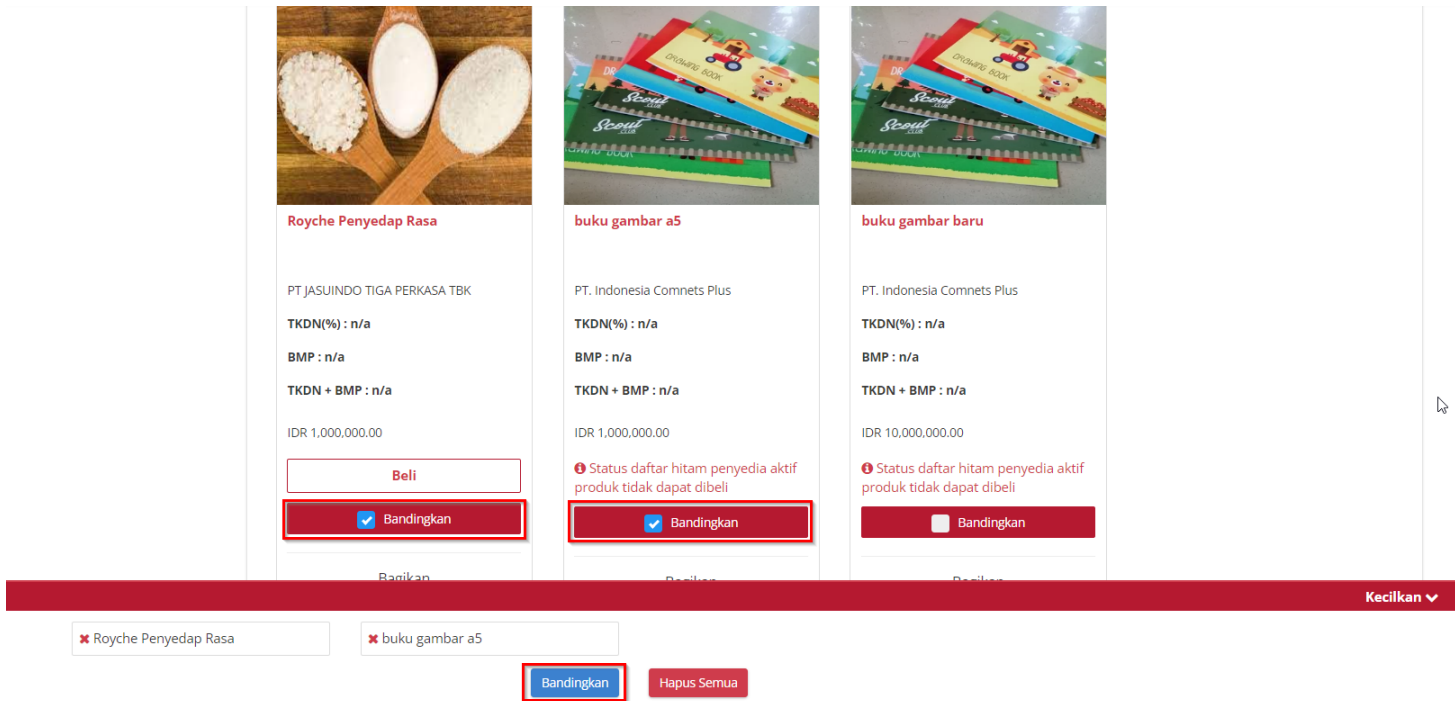

- 5. PP juga bisa membandingkan produk, maksimal membandingkan 3 produk.
- 6. Centang pada kolom bandingkan pada produk yang ingin dibandingkan, Kemudian Klik Tombol **Bandingkan**



Gambar 10. Halaman Daftar Produk - Membandingkan

7. Apabila salah satu produk yang dibandingkan **berstatus daftar hitam**, maka produk yang daftar hitam tidak dapat dibeli.

Beranda > Perbandingan

	
<b>buku gambar a5</b>	<b>Royche Penyedap Rasa</b>
<b>Rp 1.000.000,00</b>	<b>Rp 1.000.000,00</b>
Penyedia : PT. Indonesia Comnets Plus	Penyedia : PT JASUINDO TIGA PERKASA TBK
Wilayah Jual : NASIONAL	Wilayah Jual : NASIONAL
Merek :	Merek : Royche
No. Produk : 0139900000-PTK-002124943	No. Produk : 3541002999-PTK-002126631
Deskripsi Produk : buku	Deskripsi Produk : Penyedap Rekomendasi
	<a href="#">Beli</a>

**Gambar 11. Hasil Perbandingan**



8. Klik **Beli** pada salah satu produk yang akan dibeli

The screenshot shows a web interface for a product listing. On the left is a filter sidebar with sections: 'Usaha Kecil Menengah (UKM)', 'Kategori' (with 'Semua Kategori' selected), 'Makanan Prasmanan', 'Makanan Siap Saji', 'Nama Produk', 'Jenis Produk', 'Penyedia', 'Merek', 'TKDN', and 'Harga'. The main area displays three product cards: 'Chitos Nasional' (IDR 800,000.00), 'Nastar Premium' (IDR 5,900.00), and 'EKOMED Kasa Hidrofil New' (IDR 10,000,000.00). Each card includes a 'Beli' button, a 'Bandingkan' button, and social media sharing options. The 'Beli' button for 'Chitos Nasional' is highlighted with a red box. A 'Urutkan Berdasarkan A-Z' dropdown is visible in the top right.

Gambar 12. Halaman Daftar Produk - Beli

9. Isikan jumlah produk sesuai kebutuhan, lalu klik **Tambah**.

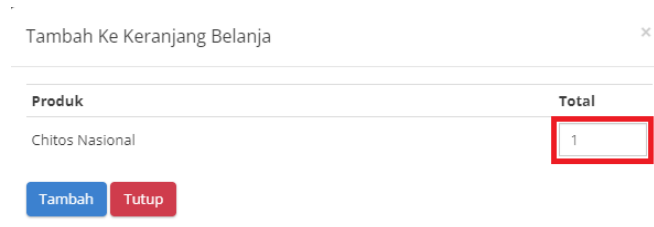

**Gambar 13. Halaman Tambah Ke Keranjang Belanja - Tambah Jumlah Produk**

10. Produk yang ditambahkan akan masuk ke dalam keranjang belanja, tekan **Keranjang** pada pojok kanan atas untuk melihat keranjang belanja.

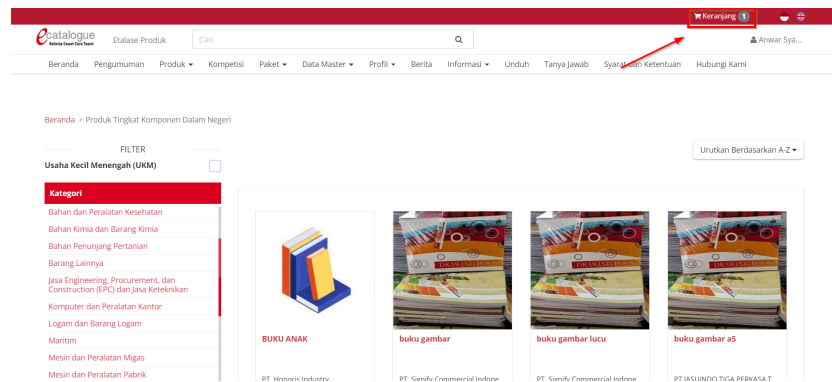





**Gambar 14. Melihat Keranjang Belanja**

## Keranjang Belanja

> ABANE.SUCCULENT - KUMKM (Koperasi, Usaha Mikro, Kecil, dan Menengah) - IDR

> PT Philips Indonesia - Makanan dan Minuman Kabupaten Indramayu - IDR

	Chitos Nasional	Kuantitas	Harga Satuan	Total Harga	
		<input type="text" value="7"/>	<input type="text" value="Rp800,000.00"/>	<input type="text" value="Rp5,600,000.00"/>	

 Hapus Semua  Verifikasi Penyedia  Buat Paket Total Keseluruhan: Rp 5,600,000

> Dharma Wangsa Consultant - Makanan dan Minuman Kabupaten Indramayu - IDR

> PT Mora Telematika Indonesia - Alat Kesehatan 2019 - IDR

> GE OPERATIONS INDONESIA - Alat Kesehatan 2019 - IDR

> PT. PUTRA AWAN MANDIRI - Obat (nas) - IDR

Gambar 15. Halaman Keranjang Belanja

11. Jika terdapat produk dengan penyedia dalam status **daftar hitam aktif** pada keranjang belanja, maka paket tidak dapat dibuat.

### Keranjang Belanja

> PT. Fokus Indo Lighting - Produk Tingkat Komponen Dalam Negeri - IDR

	buku gambar murah	Kuantitas	Harga Satuan	Total Harga	
	<div style="border: 2px solid red; padding: 2px;">❗ Status daftar hitam penyedia aktif produk tidak dapat dibeli</div>	1	Rp10,000,000.00	Rp10,000,000.00	

Hapus Semua Verifikasi Penyedia

Total Keseluruhan: Rp 10,000,000

Gambar 16. Halaman Keranjang Belanja - Barang Tidak dapat dibeli

## 5.3 Verifikasi Penyedia

Fitur Verifikasi Penyedia merupakan fitur pada paket yang dapat digunakan untuk verifikasi penyedia yang akan menyediakan paket. Untuk melakukan verifikasi penyedia, ikuti langkah berikut;

### 1. Klik Keranjang

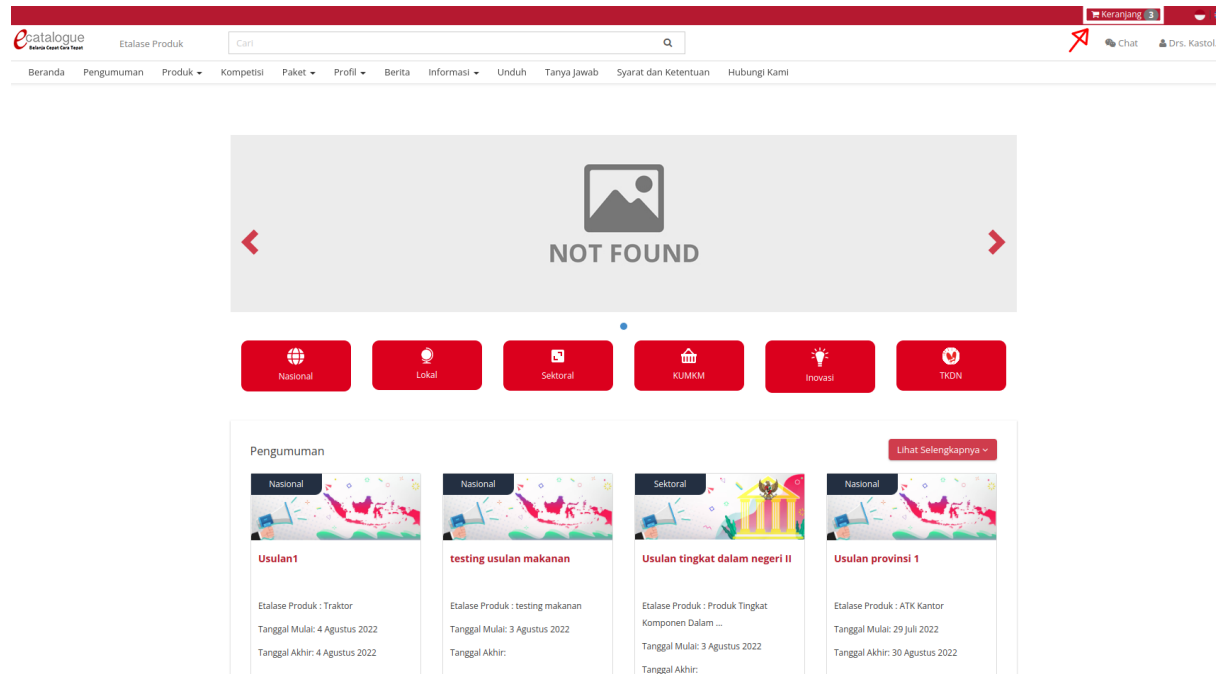

Gambar 17. Halaman Beranda Katalog Elektronik - Menu Keranjang

2. Klik salah satu **Produk** pada halaman **Keranjang Belanja**

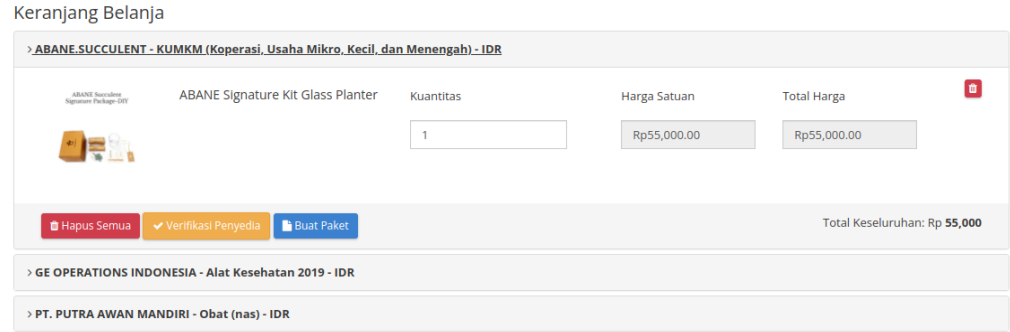

Gambar 18. Halaman Keranjang Belanja

3. Klik **Verifikasi Penyedia**

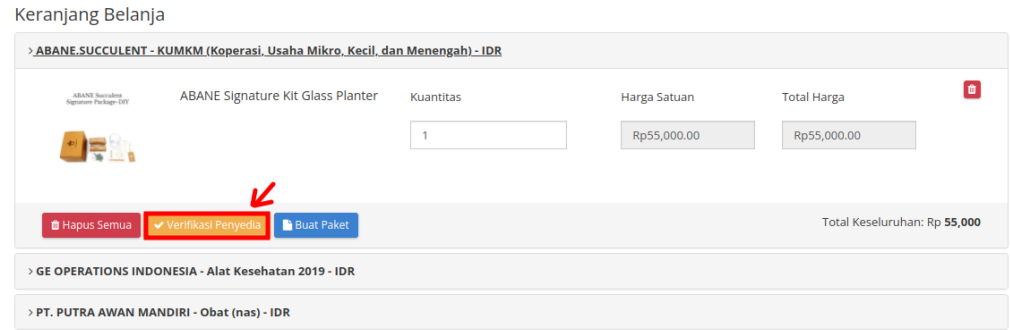

Gambar 19. Halaman Keranjang Belanja - Klik Verifikasi Penyedia

4. Akan muncul halaman Verifikasi Penyedia yang terdiri dari **Kontrak Penyedia**, **Data SiKaP Penyedia** dan **Status Daftar Hitam**.

Kontrak Penyedia

No.	Persyaratan Pencantuman Barang / Jasa	Tanggal Persetujuan	Berlaku Sampai	Dokumen	Verifikasi Oleh Sistem
1	Syarat dan Ketentuan Penyedia Katalog Elektronik	2022-07-04 10:25:59.0	2022-07-04 - Tidak Terbatas	<a href="#">Lihat</a>	✓

**Gambar 20. Halaman Verifikasi Penyedia - Kontrak Penyedia**

Data SiKap Penyedia

[Sinkronisasi SiKap](#)

[Izin Usaha](#) [Pajak](#) [Akta](#)

No.	Izin Usaha	No. Surat	Berlaku Sampai	Sumber Data	Instansi Penerbit	Status dari Sikap	Dokumen	Verifikasi PP/PPK	Riwayat Verifikasi
1	Surat Izin Usaha Perdagangan (SIUP)	EMS 663472	2023-09-03 00:00:00.0	LKPP	BSI	Tidak Diverifikasi		<input type="checkbox"/>	<a href="#">Lihat</a>
2	Surat Izin Usaha Perdagangan (SIUP)	ISO_45001:2018_OH5_622211	2023-11-26 00:00:00.0	LKPP	BSI The British Standards Institution	Tidak Diverifikasi		<input type="checkbox"/>	<a href="#">Lihat</a>
3	Surat Izin Usaha Perdagangan (SIUP)	ISO 14001:2015 EMS 663472	2023-09-23 00:00:00.0	LKPP	BSI The British Standards Institution	Tidak Diverifikasi		<input type="checkbox"/>	<a href="#">Lihat</a>
4	Surat Izin Usaha Perdagangan (SIUP)	ISO 9001:2015 FS 601972	2023-09-13 00:00:00.0	LKPP	BSI The British Standards Institution	Tidak Diverifikasi		<input type="checkbox"/>	<a href="#">Lihat</a>
5	Surat Izin Usaha Perdagangan (SIUP)	ISO_20000-1:2011_JTMS_690443	2022-10-17 00:00:00.0	SiKaP LKPP	BSI The British Standards Institution	Tidak Diverifikasi		<input type="checkbox"/>	<a href="#">Lihat</a>
6	Nomor Induk Berusaha (NIB)	8120009912314	9999-12-31 00:00:00.0	LKPP	Lembaga Pengelola dan Penyelenggara OSS	Tidak Diverifikasi		<input type="checkbox"/>	<a href="#">Lihat</a>
7	Surat Izin Usaha Perdagangan (SIUP)	ISO_27001_2013_IS 601584	2022-11-01 00:00:00.0	LKPP	BSI The British Standards Institution	Tidak Diverifikasi		<input type="checkbox"/>	<a href="#">Lihat</a>
8	Sertifikat Badan Usaha (SBU)	0429036	9999-01-31 00:12:00.0	LKPP	LPJK Provinsi DKI Jakarta	Tidak Diverifikasi		<input type="checkbox"/>	<a href="#">Lihat</a>
9	Sertifikat Badan Usaha (SBU)	0429035	9999-01-31 00:12:00.0	LKPP	LPJK Provinsi DKI Jakarta	Tidak Diverifikasi		<input type="checkbox"/>	<a href="#">Lihat</a>
10	Nomor Induk Berusaha (NIB)	8120009912314	9999-01-31 00:12:00.0	LKPP	Lembaga Pengelola dan Penyelenggara OSS	Tidak Diverifikasi		<input type="checkbox"/>	<a href="#">Lihat</a>
11	Surat Izin Usaha Perdagangan (SIUP)	1072/AC.1.7/31.71/-1.824.27/e/2018	9999-01-31 00:12:00.0	LKPP	Kantor PTSP Jakarta Pusat	Tidak Diverifikasi		<input type="checkbox"/>	<a href="#">Lihat</a>

**Gambar 21. Halaman Verifikasi Penyedia - Data SiKaP Penyedia**

Status Daftar Hitam

Nama Penyedia	NPWP	Status Blacklist	Tanggal Mulai	Tanggal Selesai	URL Inaproc	Verifikasi Oleh Sistem
PT Mora Telematika Indonesia	19738863007000	Tidak Aktif	-	-	-	✓

Gambar 22. Halaman Verifikasi Penyedia - Status Daftar Hitam

- Klik **Sinkronisasi SIKap**, lalu centang **Checkbox** pada bagian **Verifikasi PP/PPK**. Untuk melakukan verifikasi Pajak dapat dilakukan verifikasi pada tab **Pajak** dan untuk melakukan verifikasi Akta dapat dilakukan verifikasi pada tab **Akta**.

**Data SIKap Penyedia** <sup>1</sup>

[Sinkronisasi SIKap](#)

[Izin Usaha](#) [Pajak](#) [Akta](#)

No.	Izin Usaha	No. Surat	Berlaku Sampai	Sumber Data	Instansi Penerbit	Status Verifikasi	Dokumen	Verifikasi PP/PPK	Riwayat Verifikasi
1.	Sertifikat Badan Usaha (SBU)	754.1.2.209.B.1E.3172.116	2021-09-02 00:00:00.0	LKPP	PT. AK LIMA Akreditasi Menteri Energi dan Sumber Daya Mineral Republik Indonesia	Tidak Diverifikasi		<input type="checkbox"/>	<a href="#">Lihat</a>
2.	Sertifikat Badan Usaha (SBU)	0.3175.06.002.1.09.602248	2022-07-17 00:00:00.0	LPJK	LPJK	Tidak Diverifikasi		<input type="checkbox"/>	<a href="#">Lihat</a>
3.	Sertifikat Badan Usaha (SBU)	0.3175.07.002.1.09.602248	2022-07-17 00:00:00.0	LPJK	LPJK	Tidak Diverifikasi		<input type="checkbox"/>	<a href="#">Lihat</a>
4.	Tanda Daftar Perusahaan (TDP)	4763/AJ.003/DJPD/2018	2023-10-23 00:00:00.0	LKPP	Kementerian Perhubungan Direktorat Jenderal Perhubungan Darat (TD-BUPPI)	Tidak Diverifikasi		<input type="checkbox"/>	<a href="#">Lihat</a>
5.	Tanda Daftar Perusahaan (TDP)	3980/AJ.003/DJPD/2019 (TD-BUPPJ)	2024-10-08 00:00:00.0	LKPP	Kementerian Perhubungan Direktorat Jenderal Perhubungan Darat	Tidak Diverifikasi		<input type="checkbox"/>	<a href="#">Lihat</a>
6.	Sertifikat Badan Usaha (SBU)	013/AB.4.7/31.72/-1.824.15/2018	2021-10-30 00:00:00.0	LKPP	Unit Pelaksana Pelayanan Terpadu Satu Pintu Kota Administrasi Jakarta Utara	Tidak Diverifikasi		<input type="checkbox"/>	<a href="#">Lihat</a>
7.	Sertifikat Badan Usaha (SBU)	752.1.2.213.B.1C.3172.116	2021-09-02 00:00:00.0	LKPP	PT. AK LIMA Akreditasi Menteri Energi dan Sumber Daya Mineral	Tidak Diverifikasi		<input type="checkbox"/>	<a href="#">Lihat</a>
8.	Surat Izin Tempat Usaha (SITU)	278/27.1BU.1/31.72.06.1002/-071.562/e/2018	2023-07-25 00:00:00.0	LKPP	Unit Pelaksana Pelayanan Terpadu Satu Pintu Kelurahan Pegangsaan Dua	Tidak Diverifikasi		<input type="checkbox"/>	<a href="#">Lihat</a>
9.	Sertifikat Badan Usaha (SBU)	0-3175-09-007-1-09-602248 (Elektrikal Mekanikal)	2022-05-15 00:00:00.0	LKPP	LPJK	Tidak Diverifikasi		<input type="checkbox"/>	<a href="#">Lihat</a>

<sup>2</sup>

Gambar 23. Halaman Verifikasi Penyedia - Verifikasi Izin Usaha



6. PP juga dapat membatalkan verifikasi penyedia dengan Klik **Checkbox** Verifikasi PP dengan status Diverifikasi

No.	Izin Usaha	No. Surat	Berlaku Sampai	Sumber Data	Instansi Penerbit	Status dari Sikap	Dokumen	Verifikasi PP/PPK	Riwayat Verifikasi
1	Surat Izin Usaha Perdagangan (SIUP)	EMS 663472	2023-09-03 00:00:00.0	LKPP	BSI	Diverifikasi		<input checked="" type="checkbox"/>	<a href="#">Lihat</a>
2	Surat Izin Usaha Perdagangan (SIUP)	ISO_45001:2018_OHS_622211	2023-11-26 00:00:00.0	LKPP	BSI The British Standards Institution	Diverifikasi		<input checked="" type="checkbox"/>	<a href="#">Lihat</a>
3	Surat Izin Usaha Perdagangan (SIUP)	ISO 14001:2015 EMS 663472	2023-09-23 00:00:00.0	LKPP	BSI The British Standards Institution	Diverifikasi		<input checked="" type="checkbox"/>	<a href="#">Lihat</a>
4	Surat Izin Usaha Perdagangan (SIUP)	ISO 9001:2015 FS 601972	2023-09-13 00:00:00.0	LKPP	BSI The British Standards Institution	Tidak Diverifikasi		<input type="checkbox"/>	<a href="#">Lihat</a>
5	Surat Izin Usaha Perdagangan (SIUP)	ISO_20000-1:2011_ITMS_690443	2022-10-17 00:00:00.0	SIKaP LKPP	BSI The British Standards Institution	Tidak Diverifikasi		<input type="checkbox"/>	<a href="#">Lihat</a>
6	Nomor Induk Berusaha (NIB)	8120009912314	9999-12-31 00:00:00.0	LKPP	Lembaga Pengelola dan Penyelenggara OSS	Tidak Diverifikasi		<input type="checkbox"/>	<a href="#">Lihat</a>
7	Surat Izin Usaha Perdagangan (SIUP)	ISO_27001_2013_IS 601584	2022-11-01 00:00:00.0	LKPP	BSI The British Standards Institution	Tidak Diverifikasi		<input type="checkbox"/>	<a href="#">Lihat</a>
8	Sertifikat Badan Usaha (SBU)	0429036	9999-01-31 00:12:00.0	LKPP	LPJK Provinsi DKI Jakarta	Tidak Diverifikasi		<input type="checkbox"/>	<a href="#">Lihat</a>
9	Sertifikat Badan Usaha (SBU)	0429035	9999-01-31 00:12:00.0	LKPP	LPJK Provinsi DKI Jakarta	Tidak Diverifikasi		<input type="checkbox"/>	<a href="#">Lihat</a>

**Gambar 24. Halaman Verifikasi Penyedia - Verifikasi Izin Usaha yang Telah Diverifikasi**

7. Lengkapi *field* alasan pembatalan verifikasi dan klik **Ya**

Data Sikap Penyedia

[Sinkronisasi SIKap](#)

[Izin Usaha](#) [Pajak](#) [Akta](#)

No.	Izin Usaha	No. Surat	Berlaku Sampai	Sumber Data	Instansi Penerbit	Status dari Sikap	Dokumen	Verifikasi PP/PPK	Riwayat Verifikasi
1	Surat Izin Usaha Perdagangan (SIUP)	EMS 663472	2023-09-03 00:00:00.0	LKPP	BSI	Diverifikasi		<input checked="" type="checkbox"/>	<a href="#">Lihat</a>
2	Surat Izin Usaha Perdagangan (SIUP)	ISO_45001:2018_OHS_622211	2023-11-26 00:00:00.0	LKPP	BSI The British Standards Institution	Diverifikasi		<input checked="" type="checkbox"/>	<a href="#">Lihat</a>
3	Surat Izin Usaha Perdagangan (SIUP)	ISO 14001:2015 EMS 663472	2023-09-23 00:00:00.0	LKPP	BSI The British Standards Institution	Diverifikasi		<input checked="" type="checkbox"/>	<a href="#">Lihat</a>
4	Surat Izin Usaha Perdagangan (SIUP)	ISO 9001:2015 FS 601972	2023-09-13 00:00:00.0	LKPP	BSI The British Standards Institution	Tidak Diverifikasi		<input type="checkbox"/>	<a href="#">Lihat</a>
5	Surat Izin Usaha Perdagangan (SIUP)	ISO_20000-1:2011_ITMS_690443	2022-10-17 00:00:00.0	SIKaP LKPP	BSI The British Standards Institution	Tidak Diverifikasi		<input type="checkbox"/>	<a href="#">Lihat</a>
6	Nomor Induk Berusaha (NIB)	8120009912314	9999-12-31 00:00:00.0	LKPP	Lembaga Pengelola dan Penyelenggara OSS	Tidak Diverifikasi		<input type="checkbox"/>	<a href="#">Lihat</a>
7	Surat Izin Usaha Perdagangan (SIUP)	ISO_27001_2013_IS 601584	2022-11-01 00:00:00.0	LKPP	BSI The British Standards Institution	Tidak Diverifikasi		<input type="checkbox"/>	<a href="#">Lihat</a>
8	Sertifikat Badan Usaha (SBU)	0429036	9999-01-31 00:12:00.0	LKPP	LPJK Provinsi DKI Jakarta	Tidak Diverifikasi		<input type="checkbox"/>	<a href="#">Lihat</a>
9	Sertifikat Badan Usaha (SBU)	0429035	9999-01-31 00:12:00.0	LKPP	LPJK Provinsi DKI Jakarta	Tidak Diverifikasi		<input type="checkbox"/>	<a href="#">Lihat</a>
10	Nomor Induk Berusaha (NIB)	8120009912314	9999-01-31 00:12:00.0	LKPP	Lembaga Pengelola dan Penyelenggara OSS	Tidak Diverifikasi		<input type="checkbox"/>	<a href="#">Lihat</a>

Apakah anda yakin akan membatalkan verifikasi?

Alasan \*

Gambar 25. Halaman Verifikasi Penyedia - Konfirmasi Pembatalan verifikasi

## 5.4 Memproses Paket

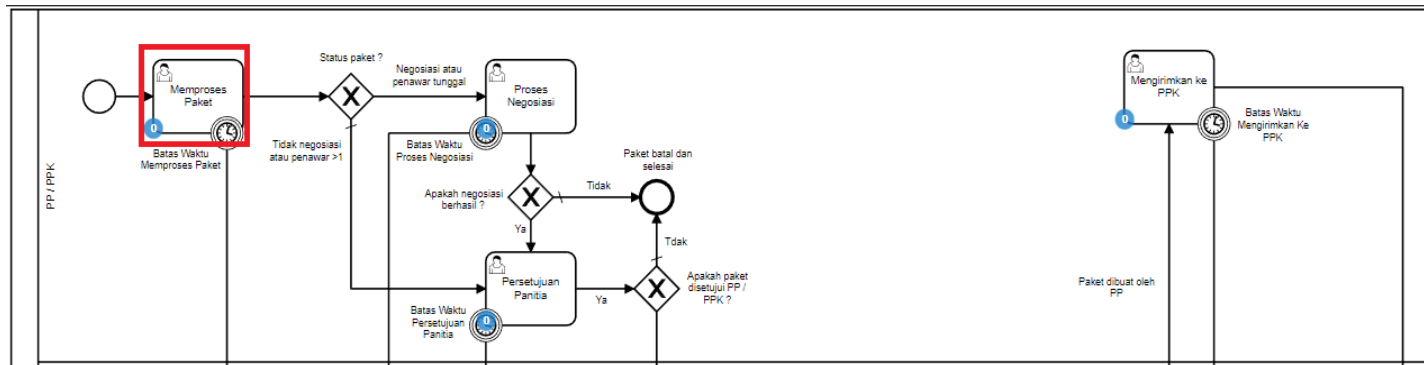

Gambar 26. Alur BPMN E-Purchasing - Memproses Paket

### 5.4.1 Proses Paket dari Keranjang

Proses Memproses Paket artinya paket siap untuk diproses. Jika klik tombol untuk memulai proses paket maka paket akan diproses lebih lanjut. Untuk memproses paket dapat dilakukan sesuai langkah-langkah berikut:

1. Buka halaman **keranjang** pada pojok kanan atas.

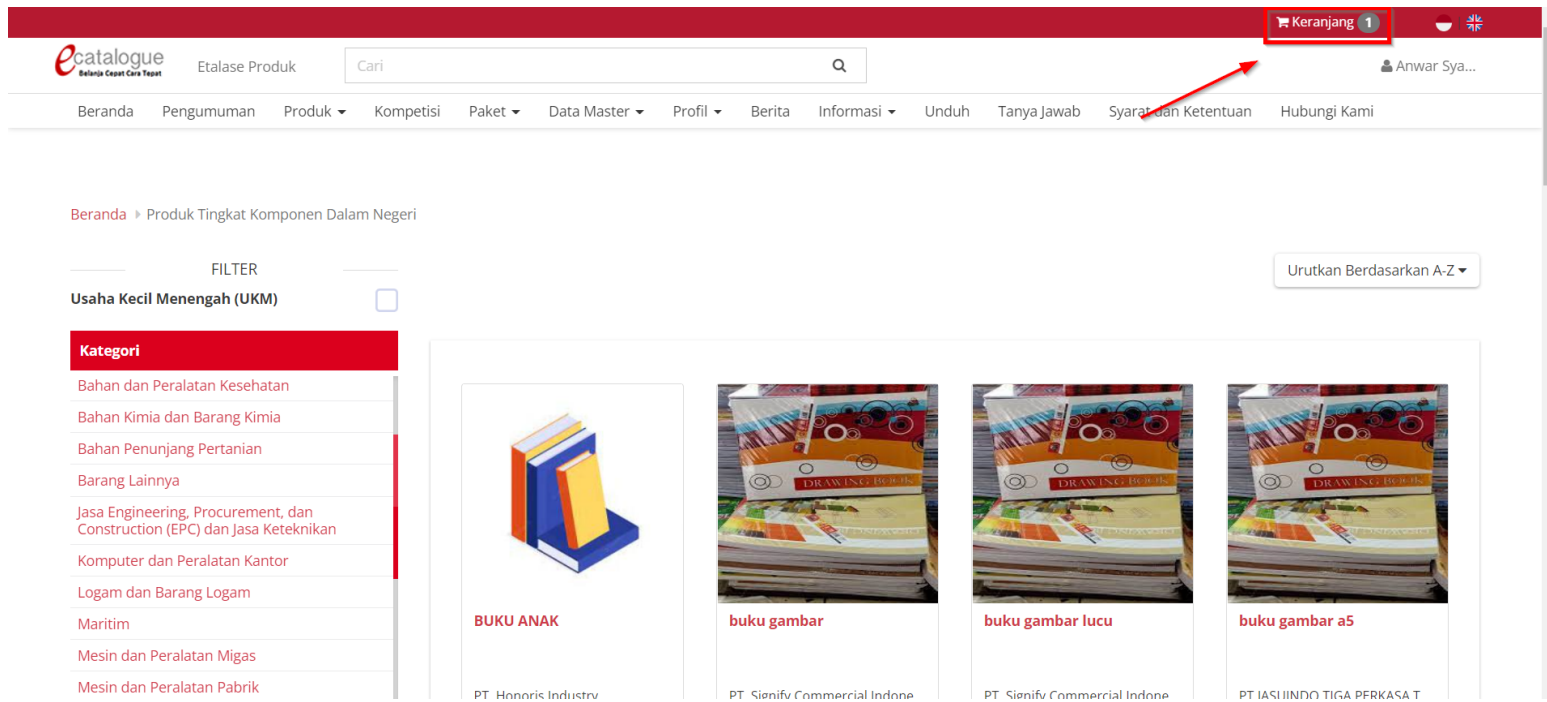



Gambar 27. Halaman Keranjang Belanja



2. Pilih salah satu produk yang akan dibeli. Pada halaman keranjang belanja PP dapat menambahkan kuantitas produk pada field kuantitas. Klik tombol  pada produk barang/jasa untuk menghapus produk barang/jasa atau pilih Hapus Semua untuk menghapus semua produk barang/jasa dalam Keranjang Belanja.

Keranjang Belanja

> ABANE.SUCCULENT - KUMKM (Koperasi, Usaha Mikro, Kecil, dan Menengah) - IDR

> PT Philips Indonesia - Makanan dan Minuman Kabupaten Indramayu - IDR

	Chitos Nasional	Kuantitas	Harga Satuan	Total Harga	
		<input type="text" value="7"/>	Rp800,000.00	Rp5,600,000.00	

 Hapus Semua  Verifikasi Penyedia  Buat Paket

Total Keseluruhan: Rp 5,600,000

> Dharma Wangsa Consultant - Makanan dan Minuman Kabupaten Indramayu - IDR

> PT Mora Telematika Indonesia - Alat Kesehatan 2019 - IDR

> GE OPERATIONS INDONESIA - Alat Kesehatan 2019 - IDR

> PT. PUTRA AWAN MANDIRI - Obat (nas) - IDR



**Gambar 28. Halaman Keranjang Belanja - Produk**



### 3. Klik **Buat Paket**

Keranjang Belanja

> ABANE.SUCCULENT - KUMKM (Koperasi, Usaha Mikro, Kecil, dan Menengah) - IDR

> PT Philips Indonesia - Makanan dan Minuman Kabupaten Indramayu - IDR

	Chitos Nasional	Kuantitas	Harga Satuan	Total Harga	
		<input type="text" value="7"/>	<input type="text" value="Rp800,000.00"/>	<input type="text" value="Rp5,600,000.00"/>	

   Total Keseluruhan: Rp 5,600,000

> Dharma Wangsa Consultant - Makanan dan Minuman Kabupaten Indramayu - IDR

> PT Mora Telematika Indonesia - Alat Kesehatan 2019 - IDR



> GE OPERATIONS INDONESIA - Alat Kesehatan 2019 - IDR



> PT. PUTRA AWAN MANDIRI - Obat (nas) - IDR

**Gambar 29. Halaman Keranjang Belanja - Buat Paket**

4. Apabila Penyedia **Aktif Daftar Hitam**, maka tidak dapat membuat paket.

> PT JASUINDO TIGA PERKASA TBK - Jasa Sewa - Kota Jakarta Selatan - IDR

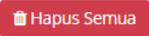
	Laptop	Kuantitas	Harga Satuan	Total Harga	
	 Status daftar hitam penyedia aktif produk tidak dapat dibeli	<input type="text" value="50"/>	<input type="text" value="Rp5,000,000.00"/>	<input type="text" value="Rp250,000,000.00"/>	

  Total Keseluruhan: Rp 250,000,000

**Gambar 30. Halaman Keranjang Belanja - Buat Paket - Penyedia Aktif Daftar Hitam**

5. Akan muncul halaman Form Persetujuan, kemudian centang **checkbox** **Telah Memeriksa** dan tambahkan Catatan

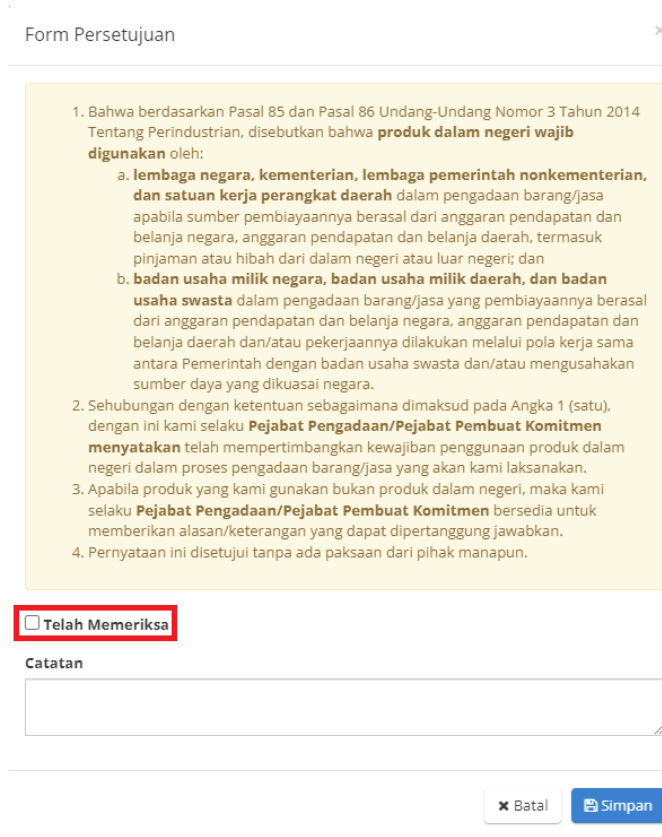

Form Persetujuan

1. Bahwa berdasarkan Pasal 85 dan Pasal 86 Undang-Undang Nomor 3 Tahun 2014 Tentang Perindustrian, disebutkan bahwa **produk dalam negeri wajib digunakan** oleh:

- a. **lembaga negara, kementerian, lembaga pemerintah nonkementerian, dan satuan kerja perangkat daerah** dalam pengadaan barang/jasa apabila sumber pembiayaannya berasal dari anggaran pendapatan dan belanja negara, anggaran pendapatan dan belanja daerah, termasuk pinjaman atau hibah dari dalam negeri atau luar negeri; dan
- b. **badan usaha milik negara, badan usaha milik daerah, dan badan usaha swasta** dalam pengadaan barang/jasa yang pembiayaannya berasal dari anggaran pendapatan dan belanja negara, anggaran pendapatan dan belanja daerah dan/atau pekerjaannya dilakukan melalui pola kerja sama antara Pemerintah dengan badan usaha swasta dan/atau mengusahakan sumber daya yang dikuasai negara.

2. Sehubungan dengan ketentuan sebagaimana dimaksud pada Angka 1 (satu), dengan ini kami selaku **Pejabat Pengadaan/Pejabat Pembuat Komitmen menyatakan** telah mempertimbangkan kewajiban penggunaan produk dalam negeri dalam proses pengadaan barang/jasa yang akan kami laksanakan.

3. Apabila produk yang kami gunakan bukan produk dalam negeri, maka kami selaku **Pejabat Pengadaan/Pejabat Pembuat Komitmen** bersedia untuk memberikan alasan/keterangan yang dapat dipertanggung jawabkan.

4. Pernyataan ini disetujui tanpa ada paksaan dari pihak manapun.

**Telah Memeriksa**

Catatan

**Gambar 31. Halaman Form Persetujuan**



## 6. Klik Simpan

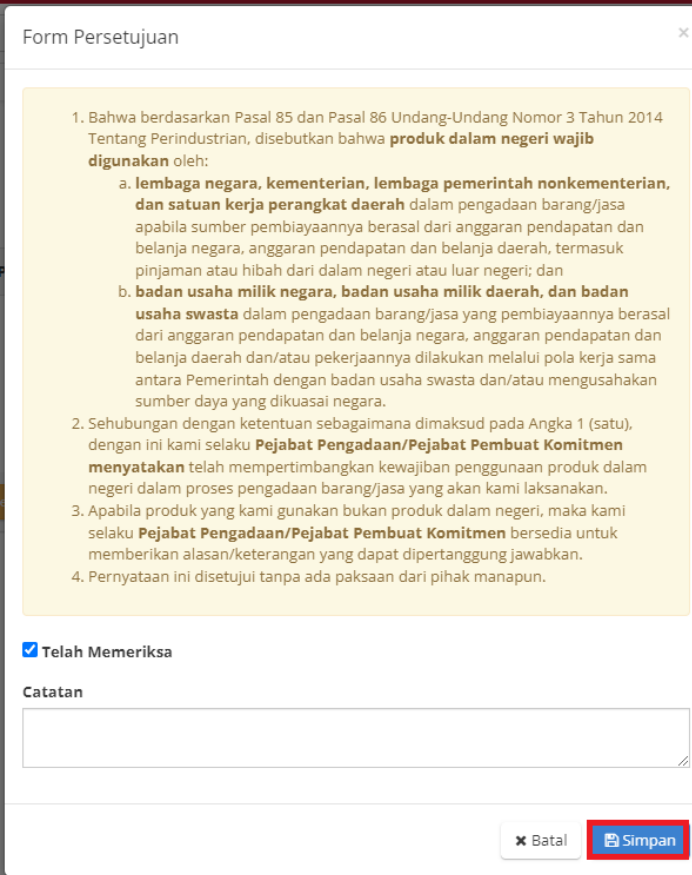

Form Persetujuan

1. Bahwa berdasarkan Pasal 85 dan Pasal 86 Undang-Undang Nomor 3 Tahun 2014 Tentang Perindustrian, disebutkan bahwa **produk dalam negeri wajib digunakan** oleh:
  - a. **lembaga negara, kementerian, lembaga pemerintah nonkementerian, dan satuan kerja perangkat daerah** dalam pengadaan barang/jasa apabila sumber pembiayaannya berasal dari anggaran pendapatan dan belanja negara, anggaran pendapatan dan belanja daerah, termasuk pinjaman atau hibah dari dalam negeri atau luar negeri; dan
  - b. **badan usaha milik negara, badan usaha milik daerah, dan badan usaha swasta** dalam pengadaan barang/jasa yang pembiayaannya berasal dari anggaran pendapatan dan belanja negara, anggaran pendapatan dan belanja daerah dan/atau pekerjaannya dilakukan melalui pola kerja sama antara Pemerintah dengan badan usaha swasta dan/atau mengusahakan sumber daya yang dikuasai negara.
2. Sehubungan dengan ketentuan sebagaimana dimaksud pada Angka 1 (satu), dengan ini kami selaku **Pejabat Pengadaan/Pejabat Pembuat Komitmen menyatakan** telah mempertimbangkan kewajiban penggunaan produk dalam negeri dalam proses pengadaan barang/jasa yang akan kami laksanakan.
3. Apabila produk yang kami gunakan bukan produk dalam negeri, maka kami selaku **Pejabat Pengadaan/Pejabat Pembuat Komitmen** bersedia untuk memberikan alasan/keterangan yang dapat dipertanggung jawabkan.
4. Pernyataan ini disetujui tanpa ada paksaan dari pihak manapun.

Telah Memeriksa

Catatan

Gambar 32. Halaman Form Persetujuan - Simpan

## 7. Cari RUP sesuai kebutuhan

Cari RUP dapat dilakukan berdasarkan Nomor dan Nama RUP. Pastikan RUP di [sirup.lkpp.go.id](http://sirup.lkpp.go.id) metode pemilihannya adalah e-Purchasing dan sudah diumumkan. Apabila Nomor dan Nama RUP tidak muncul, perlu dipilih Tahun Anggaran terlebih dahulu.

Buat Paket - PT. Indonesia Comnets Plus

1 Pilih RUP — 2 Informasi K/L/PD — 3 Data PP/Pemesan — 4 Pilih PPK/Pembeli — 5 Daftar Produk

Pilih RUP

Nomor	RUP	Tahun Anggaran	Jenis Anggaran	Instansi	Satuan Kerja	Pagu Anggaran
<input type="text" value="Nomor"/>	<input type="text" value="Nama"/>	<input type="text" value="Silahkan Pilih"/>				

No data found

Menampilkan 1 sampai 0 dari 0 data

Sebelumnya Berikutnya

**Gambar 33. Buat Paket - Form RUP**

### Penarikan Data RUP

Apabila RUP tidak tampil saat melakukan pencarian RUP, pengguna Pejabat Pengadaan dapat melakukan penarikan mandiri melalui fitur RUP dengan mengikuti langkah-langkah berikut:

a. Untuk menarik data RUP terpilih klik menu **Data Master**, lalu pilih menu **RUP**.

Etalase Produk

Cari

Anwar Sya...

Beranda Pengumuman Produk Kompetisi Paket Data Master Profil Berita Informasi Unduh Tanya Jawab Syarat dan Ketentuan Hubungi Kami

RUP

Beranda > Keranjang Belanja > Buat Paket

Buat Paket - PT. Indonesia Comnets Plus

1 Pilih RUP 2 Informasi K/L/PD 3 Data PP/Pemesan 4 Pilih PPK/Pembeli 5 Daftar Produk

Pilih RUP

Nomor	RUP	Tahun Anggaran	Jenis Anggaran	Instansi	Satuan Kerja	Pagu Anggaran
Nomor	Nama	Silahkan Pilih				

No data found

Menampilkan 1 sampai 0 dari 0 data

Sebelumnya Berikutnya

**Gambar 34. Halaman Menu Data Master**

b. Selanjutnya klik tombol **Tarik Data RUP Terpilih** untuk mencari dan menyimpan ID RUP.

Cari

Tarik Data RUP Terpilih

Tanggal Auditupdate

Urutkan Berdasarkan

Terbaru

Cari

Menampilkan 25 data

No.	ID RUP	Nama	Tanggal Auditupdate
Tidak ada Data untuk ditampilkan			

« ‹ › »

**Gambar 35. Halaman Tarik Data RUP Terpilih**

c. Sebelum melakukan penarikan data RUP terpilih, pastikan RUP yang akan dicari sudah diumumkan di [sirup.lkpp.go.id](http://sirup.lkpp.go.id) dan menggunakan metode pemilihan *e-Purchasing*.

- d. Selanjutnya masukkan ID RUP pada *field* ID RUP, kemudian klik tombol **Cari dan Simpan**. ID RUP yang dicari akan ditampilkan beserta dengan detail ID RUP tersebut.

Cari RUP ×

Banyak RUP

**ID RUP\***

30053070

**Q Cari Dan Simpan**

Pisahkan Id RUP dengan Koma (,) tanpa Spasi. Contoh: 22262069,22262069

RUP

ID RUP	Nama	Tanggal RUP	Keterangan
30053070	Pengadaan Meubelair Gedung Kantor Lembaga Layanan Pendidikan Tinggi Wilayah XIII	2021-11-26 21:10:27.0	Berhasil Disimpan

**×** Tutup

**Gambar 36. Halaman Cari RUP**

## 8. Pilih RUP

1 Pilih RUP — 2 Informasi K/L/PD — 3 Data PP/Pemesan — 4 Pilih PPK/Pembeli — 5 Daftar Produk

Pilih RUP

Nomor	RUP	Tahun Anggaran	Jenis Anggaran	Instansi	Satuan Kerja	Pagu Anggaran	
<input type="text" value="30069813"/>	<input type="text" value="Nama"/>	<input type="text" value="2022"/>					
30069813	Pengadaan Jasa Langganan Internet 500 mbps (Jalur 2)	2022	KEMENTERIAN	Kementerian Pendidikan dan Kebudayaan	UNIVERSITAS SILIWANGI	360.000.000	<input type="button" value="Pilih"/>

Menampilkan 1 sampai 1 dari 1 data

Gambar 37. Buat Paket - Pilih RUP

## 9. Klik Berikutnya

1 Pilih RUP — 2 Informasi K/L/PD — 3 Data PP/Pemesan — 4 Pilih PPK/Pembeli — 5 Daftar Produk

Pilih RUP

Nomor	RUP	Tahun Anggaran	Jenis Anggaran	Instansi	Satuan Kerja	Pagu Anggaran	
<input type="text" value="30069813"/>	<input type="text" value="Nama"/>	<input type="text" value="2022"/>					
30069813	Pengadaan Jasa Langganan Internet 500 mbps (Jalur 2)	2022	KEMENTERIAN	Kementerian Pendidikan dan Kebudayaan	UNIVERSITAS SILIWANGI	360.000.000	<input type="button" value="Pilih"/>

Menampilkan 1 sampai 1 dari 1 data

Gambar 38. Buat Paket - Berikutnya

### 10. Lengkapi Informasi K/L/PD

PP mengisi form NPWP, sumber dana, kode anggaran, alamat satuan kerja, dan alamat pengiriman, sedangkan form Nama Paket, Tahun Anggaran, Jenis Instansi, Instansi, dan Nama Satuan Kerja otomatis terisi dari informasi RUP.

Informasi K/L/PD

ID RUP	30069813
Komoditas	Makanan dan Minuman Provinsi Maluku Utara
Nama Paket	Pengadaan Jasa Langganan Internet 500 mbps (Jalur 2)
Tahun Anggaran	2022
Jenis Instansi	KEMENTERIAN
Instansi	Kementerian Pendidikan dan Kebudayaan
Nama Satuan Kerja	Pengadaan Jasa Langganan Internet 500 mbps (Jalur 2)
NPWP Satuan Kerja*	

Gambar 39. Buat Paket - Form Informasi K/L/PD yang Otomatis Terisi



Alamat Satuan Kerja

---

Provinsi\*

Kabupaten/Kota\*

Alamat Lengkap\*

**Gambar 40. Buat Paket - Form Informasi K/L/PD - Alamat Satuan Kerja**

Alamat Pengiriman

---

Gunakan Alamat Satuan Kerja

Provinsi\*

Kabupaten/Kota\*

Alamat Lengkap\*

**Gambar 41. Buat Paket - Form Informasi K/L/PD - Alamat Pengiriman**

**Sumber Dana** **Kode Anggaran**

Select... | v

Tambah Sumber Dana

**Gambar 42. Buat Paket - Form Informasi K/L/PD - Sumber Dana**

**11. Klik Berikutnya**

Alamat Satuan Kerja

Provinsi\* Sumatera Utara

Kabupaten/Kota\* Provinsi Sumatera Utara

Alamat Lengkap\* Jln. Pelta Ciptagunan Kel.Palaabuhan Ratu 43364 Palaabuhan Ratu-Kab. Sukabumi

Alamat Pengiriman

Gunakan Alamat Satuan Kerja

Provinsi Sumatera Utara

Kabupaten/Kota Provinsi Sumatera Utara

Alamat Lengkap Jln. Pelta Ciptagunan Kel.Palaabuhan Ratu 43364 Palaabuhan Ratu-Kab. Sukabumi

Sebelumnya **Berikutnya**

**Gambar 43. Buat Paket - Form Informasi K/L/PD - Berikutnya**

## 12. Lengkapi form **Data PP/ Pemesanan**

Nama pemesan akan secara otomatis terisi berdasarkan informasi profil. Isikan semua field yang tersedia (**Jabatan**, **NIP**, **Email**, dan **No. Telp** harus **diisi**, sedangkan **No. Sertifikat PBJ** bersifat **opsional**).

Informasi Pemesan

<b>Nama Pemesan*</b>	<input type="text" value="Anwar Syam, SE., M.Ak"/>
<b>Jabatan*</b>	<input type="text" value="Jabatan"/>
<b>NIP*</b>	<input type="text"/>
<b>Email*</b>	<input type="text" value="Email"/>
<b>No. Telp*</b>	<input type="text"/>
<b>No. Sertifikat PBJ</b>	<input type="text" value="No. Sertifikat PBJ"/>

[Sebelumnya](#) [Berikutnya](#)

**Gambar 44. Buat Paket - Informasi Pemesan**

### 13. Klik Berikutnya

1 Pilih RUP — 2 Informasi K/L/PD — **3 Data PP/Pemesan** — 4 Pilih PPK/Pembeli — 5 Daftar Produk

Informasi Pemesan

---

<b>Nama Pemesan*</b>	<input type="text" value="Anwar Syam, SE., M.Ak"/>
<b>Jabatan*</b>	<input type="text" value="Pejabat Pengadaan"/>
<b>NIP*</b>	<input type="text" value="198406212010011009"/>
<b>Email*</b>	<input type="text" value="blueskyrentcar2019@gmail.com"/>
<b>No. Telp*</b>	<input type="text" value="081111111111"/>
<b>No. Sertifikat PBJ</b>	<input type="text" value="No. Sertifikat PBJ"/>

---

[Sebelumnya](#)[Berikutnya](#)

Gambar 45. Buat Paket - Informasi Pemesan

## 14. Cari PPK

Untuk memilih PPK perlu dilakukan pencarian PPK terlebih dahulu dengan menggunakan Nama, Username, atau Email. Apabila akun/nama PPK tidak ditemukan, itu berarti PPK belum pernah login sama sekali ke Katalog Elektronik sehingga data PPK tidak tersimpan. Pastikan PPK sudah pernah login 1 (satu) kali ke dalam Katalog Elektronik supaya data PPK tersebut tersimpan dan dapat dicari ketika membuat Paket e-Purchasing. Untuk mempermudah pencarian PPK dapat menggunakan Username, seperti pada gambar berikut:

Beranda > Keranjang Belanja > Buat Paket

Buat Paket - PT. Signify Commercial Indonesia

1 Pilih RUP — 2 Informasi K/L/PD — 3 Data PP/Pemesan — 4 **Pilih PPK/Pembeli** — 5 Daftar Produk

Pilih PPK

Cari PPK

Nama	Username	Email	Aksi
<input type="text" value="Nama"/>	<input type="text" value="ppk321"/>	<input type="text" value="Email"/>	
DIAN ISKANDAR, S.KM	ppk321	dieniskan76@gmail.com	<input type="button" value="Pilih"/>
Mohamad Fauzi, S.ST.	ppk3214	bps3214@bps.go.id	<input type="button" value="Pilih"/>

Menampilkan 1 sampai 2 dari 2 data

PPK/Pembeli

Username PPK\*

NIP PPK\*

Nama\*

Jabatan PPK\*

Email\*

No. Telp\*

No. Sertifikat PBJ

**Gambar 46. Buat Paket - Cari PPK Berdasarkan Username**

15. Klik Tombol **Pilih**, untuk memilih PPK

Cari PPK

Nama	Username	Email	Aksi
<input type="text" value="Nama"/>	<input type="text" value="ppk321"/>	<input type="text" value="Email"/>	
DIAN ISKANDAR, S.KM	ppk321	dieniskan76@gmail.com	<b>Pilih</b>
Mohamad Fauzi, S.ST.	ppk3214	bps3214@bps.go.id	Pilih

Menampilkan 1 sampai 2 dari 2 data

**Gambar 47. Buat Paket - Cari PPK**

16. Setelah memilih PPK, form PPK/ Pembeli akan secara otomatis terisi

PPK/Pembeli	
<b>Username PPK*</b>	ppk321
<b>NIP PPK*</b>	197606242006041009
<b>Nama*</b>	DIAN ISKANDAR, S.KM
<b>Jabatan PPK*</b>	Staff
<b>Email*</b>	dieniskan76@gmail.com
<b>No. Telp*</b>	081573239213
<b>No. Sertifikat PBJ</b>	

**Gambar 48. Buat Paket - PPK/ Pembeli**

## 17. Klik Berikutnya

Pilih PPK

Cari PPK

Nama	Username	Email	Aksi
<input type="text" value="Nama"/>	<input type="text" value="ppk321"/>	<input type="text" value="Email"/>	
DIAN ISKANDAR, S.KM	ppk321	dieniskan76@gmail.com	<input type="button" value="Pilih"/>
Mohamad Fauzi, S.ST.	ppk3214	bps3214@bps.go.id	<input type="button" value="Pilih"/>

Menampilkan 1 sampai 2 dari 2 data

PPK/Pembeli

Username PPK\*

NIP PPK\*

Nama\*

Jabatan PPK\*

Email\*

No. Telp\*

No. Sertifikat PBJ

Gambar 49. Buat Paket - Pilih PPK



18. Lengkapi form **Daftar Produk**, PP dapat mengubah kuantitas produk yang akan dipesan. Selain itu, PP juga dapat mengisi Referensi Ongkos Kirim dan Catatan Produk (apabila ada).

Buat Paket - PT. Indonesia Comnets Plus

1 Pilih RUP — 2 Informasi K/L/PD — 3 Data PP/Pemesan — 4 Pilih PPK/Pembeli — 5 **Daftar Produk**

Daftar Produk

	Kuantitas	Kurs	Referensi Ongkos Kirim	Harga Satuan	Total Harga
 Buah segar	<input type="text" value="1"/>	IDR	<input type="text" value="0"/>	25000	25000

Catatan Produk

Total Keseluruhan:  
Rp 25.000,00

[Sebelumnya](#) [Draft](#) [Proses](#)

**Gambar 50. Buat Paket - Form Daftar Produk**

## 19. Klik Proses

Jika klik tombol **Draft** maka paket akan ditampilkan di daftar paket dengan status Draft dan masih bisa diedit kembali. Jika klik tombol **Proses** maka paket akan ditampilkan di daftar paket dengan status **Memproses Paket**

Buat Paket - PT. Signify Commercial Indonesia

1 Pilih RUP — 2 Informasi K/L/PD — 3 Data PP/Pemesan — 4 Pilih PPK/Pembeli — 5 Daftar Produk

Daftar Produk

	sukro	Kuantitas	Kurs	Referensi Ongkos Kirim	Harga Satuan	Total Harga
		<input type="text" value="1"/>	IDR	<input type="text" value="0"/>	10000	10000

Catatan Produk

Total Keseluruhan:  
Rp 10.000,00

[Sebelumnya](#) [Draft](#) [Proses](#)

Gambar 51. Buat Paket - Form Daftar Produk - Proses

20. Ketika berhasil memproses paket, paket akan masuk **Daftar Paket** pada menu **Paket Baru**

Daftar Paket

Tampilkan BPMN

Nomor	Paket	Satuan Kerja	Instansi	Nama Penyedia	Tanggal Buat	Posisi	Jenis Paket	Negosiasi	Total Produk	Total Harga	Status	Lacak Status
	<input type="text" value="Paket"/>	<input type="text" value="Satuan Kerja"/>	<input type="text" value="Instansi"/>	<input type="text" value="Nama Penyedia"/>	<input type="text"/>	<input type="text" value="▼"/>	<input type="text" value="▼"/>	<input type="text" value="▼"/>				
1.	<b>BTR-P2208-272733</b> Pengadaan jasa Langganan Internet 500 mbps (Jalur 2)	UNIVERSITAS SILIWANGI	Kementerian Pendidikan dan Kebudayaan	PT. Signify Commercial Indonesia	22 August 2022	ppk	Purchasing	Ya	1	Rp 200.100.001,00	Memproses paket	
2.	<b>APJ-P2208-272732</b> Pengadaan Meubelair Gedung Kantor Lembaga Layanan Pendidikan Tinggi Wilayah XIII	LEMBAGA LAYANAN PENDIDIKAN TINGGI WILAYAH XIII BANDA ACEH	Kementerian Pendidikan dan Kebudayaan	PT. Signify Commercial Indonesia	22 August 2022	penyedia	Purchasing	Ya	2	Rp 24.400.000,00	Proses negosiasi	
3.	<b>APJ-P2208-272722</b> Pengadaan Meubelair Gedung Kantor Lembaga Layanan Pendidikan Tinggi Wilayah XIII	LEMBAGA LAYANAN PENDIDIKAN TINGGI WILAYAH XIII BANDA ACEH	Kementerian Pendidikan dan Kebudayaan	PT. Signify Commercial Indonesia	16 August 2022		Purchasing	-		Rp 0,00	Draft	
4.	<b>APJ-P2208-272722</b> Pengadaan Meubelair Gedung Kantor Lembaga Layanan Pendidikan Tinggi Wilayah XIII	LEMBAGA LAYANAN PENDIDIKAN TINGGI WILAYAH XIII BANDA ACEH	Kementerian Pendidikan dan Kebudayaan	PT. Signify Commercial Indonesia	16 August 2022	ppk	Purchasing	Ya		Rp 0,00	Draft	

Menampilkan 1 sampai 4 dari 4 data

Gambar 52. Paket - Daftar Paket Baru

## 5.4.2 Melakukan Proses Paket

Setelah menyimpan paket yang sudah dibuat tersebut, selanjutnya PP dapat memulai untuk memproses transaksi *e-Purchasing* dengan membuka **Detail Paket**. Proses **Memproses paket** artinya paket siap untuk diproses. Terdapat **Batas Waktu Respon Paket** pada bagian **Status** dalam **Detail Paket**.

Daftar Paket

Tampilkan BPMN

Nomor	Paket	Satuan Kerja	Instansi	Nama Penyedia	Tanggal Buat	Posisi	Jenis Paket	Negosiasi	Total Produk	Total Harga	Status	Lacak Status
	<input type="text" value="Paket"/>	<input type="text" value="Satuan Kerja"/>	<input type="text" value="Instansi"/>	<input type="text" value="Nama Per"/>	<input type="text"/>	<input type="text" value="v"/>	<input type="text" value="v"/>	<input type="text" value="v"/>				
1.	<b>PTK-P2209-273618</b> Pengadaan Mesin Foto Copy	LEMBAGA LAYANAN PENDIDIKAN TINGGI XV KUPANG	Kementerian Pendidikan dan Kebudayaan	PT. Fokus Indo Lighting	29 September 2022	pejabat pengadaan	Purchasing	Ya	1	Rp 10.000.000,00	Memproses paket	
2.	<b>PND-P2209-273617</b> Pengadaan Mesin Foto Copy	LEMBAGA LAYANAN PENDIDIKAN TINGGI XV KUPANG	Kementerian Pendidikan dan Kebudayaan	PT. Signify Commercial Indonesia	29 September 2022	penyedia	Purchasing	Ya	1	Rp 50.000.000,00	Proses adendum kontrak	
3.	<b>PTK-P2209-273429</b> Pengadaan Mesin Foto Copy	LEMBAGA LAYANAN PENDIDIKAN TINGGI XV KUPANG	Kementerian Pendidikan dan Kebudayaan	PT. HIPERNET INDODATA	15 September 2022	pejabat pengadaan	Kompetisi Spesifikasi	Tidak	1	Rp 2.000.000,00	Memproses paket	
		LEMBAGA										

Gambar 53. Paket - Daftar Paket

Batas waktu respon paket adalah selama 3 hari kerja. Jika batas waktu jatuh pada hari Sabtu/Minggu, maka batas waktu akan diundur menjadi hari Senin.

Daftar Paket   Ubah Paket   Daftar Produk   Mulai Proses Paket   Batalkan Paket

Detail Paket NAU-P2210-273703

1 Inisialisasi — 2 Proses — 3 Pengiriman — 4 Selesai

Informasi Utama	Pemesan & PPK	Penyedia dan Distributor/Reseller/Pelaksana Pekerjaan/Pengirim Barang	Sumber Dana	Diskusi
<b>Etalase Produk</b>		Makanan dan Minuman Pemerintah Kota Tangerang Selatan		
<b>ID Paket</b>		NAU-P2210-273703		
<b>ID RUP</b>		30723516		
<b>Produk Wilayah</b>		Kota Tangerang Selatan		
<b>Nama Paket</b>		Belanja Makanan Dan Minuman Jamuan Tamu		

Status	
<b>Status</b>	Memproses paket
<b>Batas waktu respon paket</b>	14 Oktober 2022 14:22:46
<b>Posisi Paket</b>	pejabat pengadaan
	Riwayat Paket

Gambar 54. Batas Waktu Respon Paket

Jika paket tidak diproses hingga melewati **Batas Waktu Respon Paket**, maka paket akan dibatalkan secara otomatis melalui sistem seperti berikut.

[Beranda](#) ▶ [Daftar Paket](#) ▶ Detail Paket

[Daftar Paket](#) [Daftar Produk](#)

Detail Paket AK1-P2208-272741

1 Inisialisasi — 2 Proses — 3 Pengiriman — 4 Selesai

Informasi Utama		Pemesan & PPK	
Penyedia dan Distributor/Reseller/Pelaksana Pekerjaan/Pengirim Barang	Sumber Dana	Diskusi	
<b>Etalase Produk</b>	Fasilitas Kesehatan		
<b>ID Paket</b>	AK1-P2208-272741		
<b>ID RUP</b>	30084552		

Status

<b>Status</b>	Paket batal
<b>Alasan pembatalan</b>	Paket dibatalkan karena melebihi batas waktu Memproses paket

[Riwayat Paket](#)

**Gambar 55. Memproses paket - Paket dibatalkan oleh sistem**

Jika klik tombol untuk memulai proses paket maka paket akan diproses lebih lanjut. Transaksi *e-Purchasing* dengan fitur negosiasi harga akan lanjut ke proses negosiasi dengan status **Proses Negosiasi**. Untuk memulai proses paket, ikuti langkah sebagai berikut:

1. Buka halaman **Detail Paket**
2. Apabila penyedia **Aktif Daftar Hitam** maka tidak dapat melanjutkan Proses Paket.

Beranda > Daftar Paket > Detail Paket

ⓘ Status daftar hitam penyedia aktif, produk tidak dapat dibeli sehingga paket tidak dapat dilanjutkan. Silahkan lakukan pembatalan paket.

Daftar Paket   Ubah Paket   Daftar Produk   **Batalikan Paket**

Detail Paket BTR-P2208-272769

Informasi Utama	Pemesan & PPK	Penyedia dan Distributor/Reseller/Pelaksana Pekerjaan/Pengirim Barang	Sumber Dana	Diskusi
<b>Etalase Produk</b>		Bibit Tanaman Provinsi Bali		
<b>ID Paket</b>		BTR-P2208-272769		
<b>ID RUP</b>		30084552		
<b>Nama Paket</b>		Pengadaan Mesin Foto Copy		
<b>Pagu Anggaran</b>		Rp 135.000.000,00		
<b>Instansi</b>		Kementerian Pendidikan dan Kebudayaan		
<b>Satuan Kerja</b>		LEMBAGA LAYANAN PENDIDIKAN TINGGI XV KUPANG		
<b>NPWP Satuan Kerja</b>		1231123123123		
<b>Alamat Satuan Kerja</b>		PLN Jawa Tengah - Kabupaten Sijunjung - Sumatera Barat		
<b>Alamat Pengiriman</b>		PLN Jawa Tengah - Kabupaten Sijunjung - Sumatera Barat		

1 Inisialisasi — 2 Proses — 3 Pengiriman — 4 Selesai

Status

**Status** Memproses paket

---

**Posisi Paket** pejabat pengadaan

---

[Riwayat Paket](#)

**Total Produk** 1

---

**Jumlah Produk yang sudah lengkap diterima (berdasarkan penyelesaian penerimaan produk)** 0

Status Negosiasi

**Pemesan** -

**Gambar 56. Memproses Paket - Penyedia Aktif Daftar Hitam**

### 3. Klik tombol **Mulai Proses Paket**.

Beranda > Daftar Paket > Detail Paket

Batas waktu respon paket adalah selama 3 hari kerja. Jika batas waktu jatuh pada hari Sabtu/Minggu, maka batas waktu akan diundur menjadi hari Senin.

Daftar Paket   Ubah Paket   Daftar Produk   **Mulai Proses Paket**   Batalkan Paket

Detail Paket NAU-P2210-273703

1 Inisialisasi — 2 Proses — 3 Pengiriman — 4 Selesai

Informasi Utama	Pemesan & PPK	Penyedia dan Distributor/Reseller/Pelaksana Pekerjaan/Pengirim Barang	Sumber Dana	Diskusi
<b>Etalase Produk</b>		Makanan dan Minuman Pemerintah Kota Tangerang Selatan		
<b>ID Paket</b>		NAU-P2210-273703		
<b>ID RUP</b>		30723516		
<b>Produk Wilayah</b>		Kota Tangerang Selatan		
<b>Nama Paket</b>		Belanja Makanan Dan Minuman Jamuan Tamu		

Status	
<b>Status</b>	Memproses paket
<b>Batas waktu respon paket</b>	14 Oktober 2022 14:22:46
<b>Posisi Paket</b>	pejabat pengadaan
<a href="#">Riwayat Paket</a>	

Gambar 57. Memproses Paket - Mulai Proses Paket



4. Muncul notifikasi konfirmasi, lalu klik tombol **OK**.

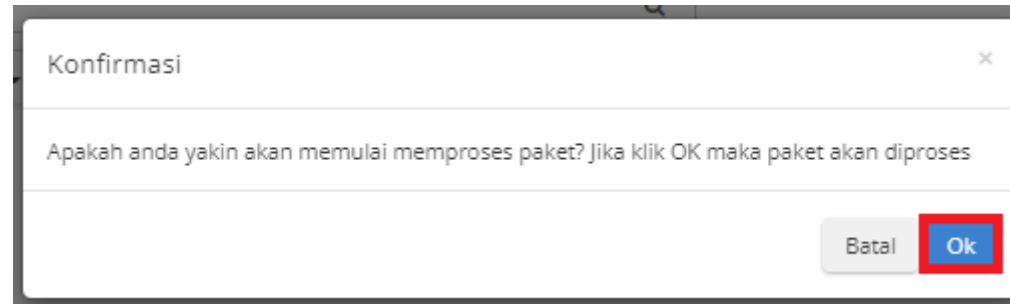

**Gambar 58. Memproses Paket - Konfirmasi**

5. Muncul notifikasi “Berhasil memproses paket”. Status tombol berubah menjadi **Proses Negosiasi**.

Beranda > Daftar Paket > Detail Paket

Batas waktu respon paket adalah selama 3 hari kerja. Jika batas waktu jatuh pada hari Sabtu/Minggu, maka batas waktu akan diundur menjadi hari Senin.

Daftar Paket   Ubah Paket   Daftar Produk   **Proses Negosiasi**   Batalkan Paket

Berhasil memproses paket

Detail Paket NAU-P2210-273703

1 Inisialisasi   2 **Proses**   3 Pengiriman   4 Selesai

Informasi Utama	Pemesan & PPK	Penyedia dan Distributor/Reseller/Pelaksana Pekerjaan/Pengirim Barang	Sumber Dana	Diskusi
<b>Etalase Produk</b>	Makanan dan Minuman Pemerintah Kota Tangerang Selatan			
<b>ID Paket</b>	NAU-P2210-273703			
<b>ID RUP</b>	30723516			
<b>Produk Wilayah</b>	Kota Tangerang Selatan			
<b>Nama Paket</b>	Belanja Makanan Dan Minuman Jamuan Tamu			

Status

<b>Status</b>	Proses negosiasi
<b>Batas waktu respon paket</b>	14 Oktober 2022 14:24:05
<b>Posisi Paket</b>	pejabat pengadaan

Riwayat Paket

Gambar 59. Memproses Paket - Berhasil Memproses Paket

### 5.4.3 Detail Paket

Untuk melihat detail dari informasi paket, ikuti langkah - langkah berikut;

1. Pilih menu **Paket** lalu pilih **Paket Baru**.

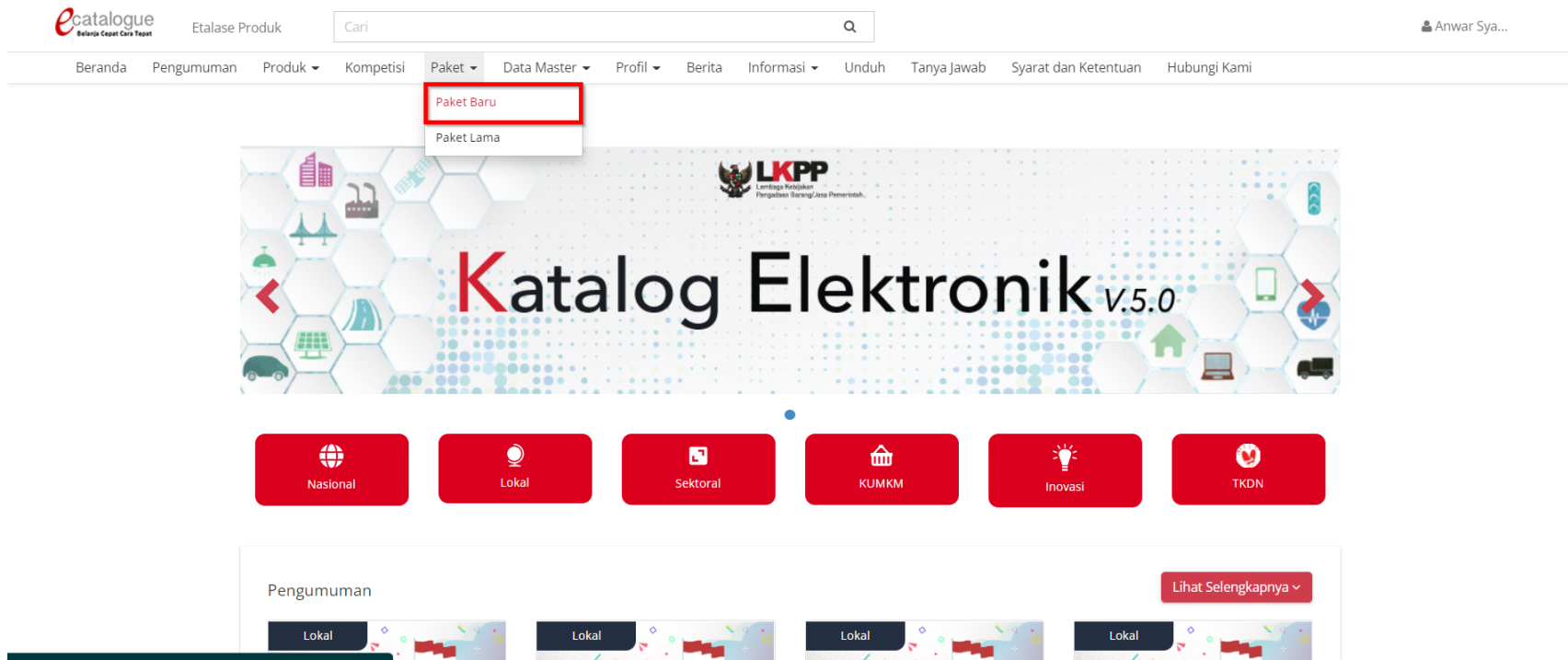

Gambar 60. Halaman Beranda - Klik Paket Baru

2. Pada halaman Daftar Paket, klik **Paket** yang ingin dilihat detailnya.

Daftar Paket

Tampilkan BPMN

Nomor	Paket	Satuan Kerja	Instansi	Nama Penyedia	Tanggal Buat	Posisi	Jenis Paket	Negosiasi	Total Produk	Total Harga	Status	Lacak Status
	<input type="text" value="Paket"/>	<input type="text" value="Satuan Kerja"/>	<input type="text" value="Instansi"/>	<input type="text" value="Nama Per"/>	<input type="text" value=""/>	<input type="text" value="v"/>	<input type="text" value="v"/>	<input type="text" value="v"/>				
1.	<b>PTK-P2209-273618</b> Pengadaan Mesin Foto Copy	LEMBAGA LAYANAN PENDIDIKAN TINGGI XV KUPANG	Kementerian Pendidikan dan Kebudayaan	PT. Fokus Indo Lighting	29 September 2022	pejabat pengadaan	Purchasing	Ya	1	Rp 10.000.000,00	Memproses paket	
2.	<b>PND-P2209-273617</b> Pengadaan Mesin Foto Copy	LEMBAGA LAYANAN PENDIDIKAN TINGGI XV KUPANG	Kementerian Pendidikan dan Kebudayaan	PT. Signify Commercial Indonesia	29 September 2022	penyedia	Purchasing	Ya	1	Rp 50.000.000,00	Proses adendum kontrak	
3.	<b>PTK-P2209-273429</b> Pengadaan Mesin Foto Copy	LEMBAGA LAYANAN PENDIDIKAN TINGGI XV KUPANG	Kementerian Pendidikan dan Kebudayaan	PT. HIPERNET INDO DATA	15 September 2022	pejabat pengadaan	Kompetisi Spesifikasi	Tidak	1	Rp 2.000.000,00	Memproses paket	
		LEMBAGA										

Gambar 61. Daftar Paket

3. Pada halaman detail paket ini PP dapat mengetahui informasi detail paket seperti:

- **Informasi Utama** paket yang menampilkan informasi detail paket;

Informasi Utama	Pemesan & PPK	Penyedia dan Distributor/Reseller/Pelaksana Pekerjaan/Pengirim Barang	Sumber Dana	Diskusi
Etalase Produk		Bibit Tanaman Provinsi Bali		
ID Paket		BTR-P2208-272733		
ID RUP		30069813		
Nama Paket		Pengadaan Jasa Langganan Internet 500 mbps (Jalur 2)		
Pagu Anggaran		Rp 360.000.000,00		
Instansi		Kementerian Pendidikan dan Kebudayaan		
Satuan Kerja		UNIVERSITAS SILIWANGI		
NPWP Satuan Kerja		000504340405000		
Alamat Satuan Kerja		Jln. Pelita Cipatuguran Kel,Palabuhan Ratu 43364 Palabuhan Ratu-Kab. Sukabumi - Provinsi Sumatera Utara - Sumatera Utara		
Alamat Pengiriman		Jln. Pelita Cipatuguran Kel,Palabuhan Ratu 43364 Palabuhan Ratu-Kab. Sukabumi - Provinsi Sumatera Utara - Sumatera Utara		
Tanggal Dibuat		22 August 2022		
Tanggal Diubah		22 August 2022		
Tahun Anggaran		2022		
Total Produk		1		
Total Harga		Rp 200.100.001,00		

**Gambar 62. Halaman Informasi Utama**

- **Pemesan & PPK** menampilkan detail identitas dari pemesan dan PPK terkait paket tersebut;

Informasi Utama	<b>Pemesan &amp; PPK</b>	Penyedia dan Distributor/Reseller/Pelaksana Pekerjaan/Pengirim Barang	Sumber Dana	Diskusi
PP/Pemesan				
<b>Nama</b>	Anwar Syam, SE., M.Ak (ANWARSYAM_PP)			
<b>Jabatan</b>	Pejabat Pengadaan			
<b>NIP</b>	198406212010011009			
<b>Email</b>	blueskyrentcar2019@gmail.com			
<b>No. Telp</b>	081111111111			
<b>No. Sertifikat PBJ</b>				
PPK/Pembeli				
<b>Nama</b>	Drs. Kastolani, M.Ag (kastolani,ppk)			
<b>Jabatan</b>	Wakil Rektor Bidang Administrasi Umum, Perencanaan dan Keuangan			
<b>NIP</b>	196906121994031003			
<b>Email</b>	ulp@iainsalatiga.ac.id			
<b>No. Telp</b>	085866444461			
<b>No. Sertifikat PBJ</b>	091491099939924			

**Gambar 63. Pemesan & PPK**

- **Penyedia dan Distributor/Reseller/Pelaksana Pekerjaan/Pengirim Barang** menampilkan detail identitas dari penyedia dan distributor terkait paket yg dibuat;

Informasi Utama	Pemesan & PPK	Penyedia dan Distributor/Reseller/Pelaksana Pekerjaan/Pengirim Barang	Sumber Dana	Diskusi
Penyedia				
<b>Nama</b>		PT. Signify Commercial Indonesia		
<b>NPWP</b>		010017564092000		
<b>Alamat</b>		Jl.Buncit Raya Kav 99, Gedung Philips		
<b>Situs Web</b>		www.signify.com/global		
<b>Email</b>		signify_ikpp@yahoo.com		
<b>No. Telp</b>		02180860400		
<b>Fax</b>		0217940050		

Distributor belum ditambahkan.

**Gambar 64. Penyedia dan Distributor/Reseller/Pelaksana Pekerjaan/Pengirim Barang**

- **Sumber Dana** menampilkan detail data sumber dana yang digunakan untuk paket tersebut.

Informasi Utama	Pemesan & PPK	Penyedia dan Distributor/Reseller/Pelaksana Pekerjaan/Pengirim Barang	Sumber Dana	Diskusi		
<table border="1"> <tr> <td>Sumber Anggaran APBD</td> <td>Kode Anggaran 123</td> </tr> </table>					Sumber Anggaran APBD	Kode Anggaran 123
Sumber Anggaran APBD	Kode Anggaran 123					

**Gambar 65. Sumber Dana**

- **Diskusi** untuk melakukan diskusi atau pembahasan terkait paket. PP dapat melakukan diskusi dengan PPK, Penyedia dan Distributor.

Informasi Utama Pemesan & PPK Penyedia dan Distributor/Reseller/Pelaksana Pekerjaan/Pengirim Barang Sumber Dana **Diskusi**

---

Apa yang ingin anda tanyakan mengenai produk ini?

**Gambar 66. Diskusi**



4. Apabila PP hendak mengubah data paket, maka klik tombol **Ubah Paket**, selanjutnya akan menampilkan halaman ubah paket dan PP dapat mengisi kembali informasi RUP sampai dengan daftar produk seperti saat membuat paket.

Beranda > Daftar Paket > Detail Paket

Batas waktu respon paket adalah selama 3 hari kerja. Jika batas waktu jatuh pada hari Sabtu/Minggu, maka batas waktu akan diundur menjadi hari Senin.

Daftar Paket **Ubah Paket** Daftar Produk Proses Negosiasi Batalkan Paket

Berhasil memproses paket

Detail Paket NAU-P2210-273703

1 Inisialisasi — 2 **Proses** — 3 Pengiriman — 4 Selesai

Informasi Utama	Pemesan & PPK	Penyedia dan Distributor/Reseller/Pelaksana Pekerjaan/Pengirim Barang	Sumber Dana	Diskusi
<b>Etalase Produk</b>		Makanan dan Minuman Pemerintah Kota Tangerang Selatan		
<b>ID Paket</b>		NAU-P2210-273703		
<b>ID RUP</b>		30723516		
<b>Produk Wilayah</b>		Kota Tangerang Selatan		
<b>Nama Paket</b>		Belanja Makanan Dan Minuman Jamuan Tamu		

Status

<b>Status</b>	Proses negosiasi
<b>Batas waktu respon paket</b>	14 Oktober 2022 14:24:05
<b>Posisi Paket</b>	pejabat pengadaan

Riwayat Paket

Gambar 67. Ubah Paket

5. PP tidak dapat mengubah paket apabila penyedia berstatus **daftar hitam**.

Beranda ▶ Daftar Paket ▶ Detail Paket

ⓘ Status daftar hitam penyedia aktif, produk tidak dapat dibeli sehingga paket tidak dapat dilanjutkan. Silahkan lakukan pembatalan paket.

Daftar Paket

Daftar Produk

Batalan Paket

Detail Paket PTK-P2209-273604

1 Inisialisasi

Informasi Utama	Pemesan & PPK	Penyedia dan Distributor/Reseller/Pelaksana Pekerjaan/Pengirim Barang	Sumber Dana	Diskusi
<b>Etalase Produk</b>		Produk Tingkat Komponen Dalam Negeri		
<b>ID Paket</b>		PTK-P2209-273604		
<b>Nama Paket</b>		Pengadaan Mesin Foto Copy		
<b>ID RUP</b>		30084552		
<b>Nama Kompetisi</b>		[KOM-PTK-229] [Kompetisi produk buku part 3]		
<b>Pagu Anggaran</b>		Rp 135.000.000,00		

Gambar 68. Ubah Paket - Daftar Hitam

6. Apabila PP hendak melihat daftar produk pada paket tersebut, klik tombol **Daftar Produk**.

Beranda > Daftar Paket > Detail Paket

Batas waktu respon paket adalah selama 3 hari kerja. Jika batas waktu jatuh pada hari Sabtu/Minggu, maka batas waktu akan diundur menjadi hari Senin.

Daftar Paket   Ubah Paket   **Daftar Produk**   Proses Negosiasi   Batalkan Paket

Berhasil memproses paket

Detail Paket NAU-P2210-273703

1 Inisialisasi — 2 **Proses** — 3 Pengiriman — 4 Selesai

Informasi Utama	Pemesan & PPK	Penyedia dan Distributor/Reseller/Pelaksana Pekerjaan/Pengirim Barang	Sumber Dana	Diskusi
<b>Etalase Produk</b>		Makanan dan Minuman Pemerintah Kota Tangerang Selatan		
<b>ID Paket</b>		NAU-P2210-273703		
<b>ID RUP</b>		30723516		
<b>Produk Wilayah</b>		Kota Tangerang Selatan		
<b>Nama Paket</b>		Belanja Makanan Dan Minuman Jamuan Tamu		
<b>Nilai Anggaran</b>		Rp. 100.000.000,00		

Status

<b>Status</b>	Proses negosiasi
<b>Batas waktu respon paket</b>	14 Oktober 2022 14:24:05
<b>Posisi Paket</b>	pejabat pengadaan

Riwayat Paket

Gambar 69. Daftar Produk

7. Apabila PP hendak membatalkan paket, maka klik tombol **Batalan paket**.

Beranda > Daftar Paket > Detail Paket

Batas waktu respon paket adalah selama 3 hari kerja. Jika batas waktu jatuh pada hari Sabtu/Minggu, maka batas waktu akan diundur menjadi hari Senin.

- Daftar Paket
- Ubah Paket
- Daftar Produk
- Proses Negosiasi
- Batalan Paket**

Berhasil memproses paket

Detail Paket NAU-P2210-273703

1 Inisialisasi — 2 Proses — 3 Pengiriman — 4 Selesai

Informasi Utama	Pemesan & PPK	Penyedia dan Distributor/Reseller/Pelaksana Pekerjaan/Pengirim Barang	Sumber Dana	Diskusi
<b>Etalase Produk</b>		Makanan dan Minuman Pemerintah Kota Tangerang Selatan		
<b>ID Paket</b>		NAU-P2210-273703		
<b>ID RUP</b>		30723516		
<b>Produk Wilayah</b>		Kota Tangerang Selatan		
<b>Nama Paket</b>		Belanja Makanan Dan Minuman Jamuan Tamu		
<b>Pagu Anggaran</b>		Rp 400.000.000,00		

Status	
<b>Status</b>	Proses negosiasi
<b>Batas waktu respon paket</b>	14 Oktober 2022 14:24:05
<b>Posisi Paket</b>	pejabat pengadaan
<a href="#">Riwayat Paket</a>	
<b>Total Produk</b>	1

Gambar 70. Batalan Paket

## 5.4.4 Riwayat Paket

Untuk melihat riwayat paket yang telah dibuat, ikuti langkah - langkah berikut;

### 1. Buka halaman **Detail Paket**

Daftar Paket

Tampilkan BPMN

Nomor	Paket	Satuan Kerja	Instansi	Nama Penyedia	Tanggal Buat	Posisi	Jenis Paket	Negosiasi	Total Produk	Total Harga	Status	Lacak Status
	<input type="text" value="Paket"/>	<input type="text" value="Satuan Kerja"/>	<input type="text" value="Instansi"/>	<input type="text" value="Nama Per"/>	<input type="text"/>	<input type="text" value="v"/>	<input type="text" value="v"/>	<input type="text" value="v"/>				
1.	<b>PND-P2209-273620</b> Pengadaan Jasa Langganan Internet 500 mbps (jalur 2)	UNIVERSITAS SILIWANGI	Kementerian Pendidikan dan Kebudayaan	PT. Signify Commercial Indonesia	29 September 2022	pejabat pengadaan	Purchasing	Ya		Rp 0,00	Draft	
2.	<b>PTK-P2209-273619</b> Pengadaan Mesin Foto Copy	LEMBAGA LAYANAN PENDIDIKAN TINGGI XV KUPANG	Kementerian Pendidikan dan Kebudayaan	PT. Fokus Indo Lighting	29 September 2022	pejabat pengadaan	Purchasing	Ya	1	Rp 10.000.000,00	Proses negosiasi	
3.	<b>PTK-P2209-273618</b> Pengadaan Mesin Foto Copy	LEMBAGA LAYANAN PENDIDIKAN TINGGI XV KUPANG	Kementerian Pendidikan dan Kebudayaan	PT. Fokus Indo Lighting	29 September 2022	pejabat pengadaan	Purchasing	Ya	1	Rp 10.000.000,00	Memproses paket	
4.	<b>PND-P2209-273617</b> Pengadaan Mesin Foto Copy	LEMBAGA LAYANAN PENDIDIKAN TINGGI XV KUPANG	Kementerian Pendidikan dan Kebudayaan	PT. Signify Commercial Indonesia	29 September 2022	penyedia	Purchasing	Ya	1	Rp 50.000.000,00	Proses adendum kontrak	

Gambar 71. Paket - Daftar Paket Baru

## 2. Klik Riwayat Paket

Beranda > Daftar Paket > Detail Paket

Batas waktu respon paket adalah selama 3 hari kerja. Jika batas waktu jatuh pada hari Sabtu/Minggu, maka batas waktu akan diundur menjadi hari Senin.

Daftar Paket

Ubah Paket

Daftar Produk

Proses Negosiasi

Batalkan Paket

Berhasil memproses paket

Detail Paket NAU-P2210-273703

1 Inisialisasi — 2 Proses — 3 Pengiriman — 4 Selesai

Informasi Utama	Pemesan & PPK	Penyedia dan Distributor/Reseller/Pelaksana Pekerjaan/Pengirim Barang	Sumber Dana	Diskusi
<b>Etalase Produk</b>	Makanan dan Minuman Pemerintah Kota Tangerang Selatan			
<b>ID Paket</b>	NAU-P2210-273703			
<b>ID RUP</b>	30723516			
<b>Produk Wilayah</b>	Kota Tangerang Selatan			
<b>Nama Paket</b>	Belanja Makanan Dan Minuman Jamuan Tamu			
<b>Pagu Anggaran</b>	Rp 400.000.000,00			

Status

<b>Status</b>	Proses negosiasi
<b>Batas waktu respon paket</b>	14 Oktober 2022 14:24:05
<b>Posisi Paket</b>	pejabat pengadaan

**Riwayat Paket**

<b>Total Produk</b>	1
---------------------	---

Gambar 72. Halaman Detail Paket - Riwayat Paket

### 3. Akan ditampilkan halaman **Riwayat Paket**

Beranda » Daftar Paket » Detail Paket » Riwayat Paket

[Kembali](#)

Riwayat Produk BTR-P2208-272733

Tanggal	Oleh	Catatan
22 August 2022 13:50:18	PPK / Pembeli: DIAN ISKANDAR, S,KM (ppk321)	Paket Dibuat
22 August 2022 13:51:36	PPK / Pembeli: DIAN ISKANDAR, S,KM (ppk321)	Paket Diubah
22 August 2022 13:54:15	PPK / Pembeli: DIAN ISKANDAR, S,KM (ppk321)	Paket Diubah

Total Produk	1
Jumlah Produk yang sudah lengkap diterima (berdasarkan penyelesaian penerimaan produk)	0

**Gambar 73. Halaman Riwayat Paket**

## 5.4.5 Riwayat Negosiasi

Untuk melihat riwayat negosiasi yang telah dibuat, ikuti langkah - langkah berikut;

### 1. Buka halaman **Detail Paket**

Daftar Paket

Tampilkan BPMN

Nomor	Paket	Satuan Kerja	Instansi	Nama Penyedia	Tanggal Buat	Posisi	Jenis Paket	Negosiasi	Total Produk	Total Harga	Status	Lacak Status
	<input type="text" value="Paket"/>	<input type="text" value="Satuan Kerja"/>	<input type="text" value="Instansi"/>	<input type="text" value="Nama Per"/>	<input type="text"/>	<input type="text" value="v"/>	<input type="text" value="v"/>	<input type="text" value="v"/>				
1.	<b>PND-P2209-273620</b> Pengadaan Jasa Langganan Internet 500 mbps (jalur 2)	UNIVERSITAS SILIWANGI	Kementerian Pendidikan dan Kebudayaan	PT. Signify Commercial Indonesia	29 September 2022	pejabat pengadaan	Purchasing	Ya		Rp 0,00	Draft	
2.	<b>PTK-P2209-273619</b> Pengadaan Mesin Foto Copy	LEMBAGA LAYANAN PENDIDIKAN TINGGI XV KUPANG	Kementerian Pendidikan dan Kebudayaan	PT. Fokus Indo Lighting	29 September 2022	pejabat pengadaan	Purchasing	Ya	1	Rp 10.000.000,00	Proses negosiasi	
3.	<b>PTK-P2209-273618</b> Pengadaan Mesin Foto Copy	LEMBAGA LAYANAN PENDIDIKAN TINGGI XV KUPANG	Kementerian Pendidikan dan Kebudayaan	PT. Fokus Indo Lighting	29 September 2022	pejabat pengadaan	Purchasing	Ya	1	Rp 10.000.000,00	Memproses paket	
4.	<b>PND-P2209-273617</b> Pengadaan Mesin Foto Copy	LEMBAGA LAYANAN PENDIDIKAN TINGGI XV KUPANG	Kementerian Pendidikan dan Kebudayaan	PT. Signify Commercial Indonesia	29 September 2022	penyedia	Purchasing	Ya	1	Rp 50.000.000,00	Proses adendum kontrak	

**Gambar 74. Paket - Daftar Paket**



## 2. Klik Riwayat Negosiasi

Harga Negosiasi			
Revisi	Oleh	Total Harga (IDR)	
Harga Awal	Anwar Syam, SE., M.Ak	Rp 10.000.000,00	

[Riwayat Negosiasi](#)

Gambar 75. Halaman Detail - Riwayat Negosiasi

## 3. Akan muncul Riwayat Negosiasi beserta informasi Harga Kesepakatan.

Negosiasi Paket PTK-P2209-273619

Revisi	Tanggal Revisi	Nama Produk	Kuantitas	Mata Uang	Harga Kesepakatan			Catatan Tambahan	Total Harga	Total Harga Paket
					Harga Satuan	Ongkos Kirim	Tanggal Pengiriman Produk			
Harga Awal	29 September 2022	0139900000-PTK-002124961 buku gambar murah	1	IDR	Rp 10.000.000,00	Rp 0,00	-		Rp 10.000.000,00	Rp 10.000.000,00

Gambar 76. Halaman Riwayat Negosiasi

## 5.4.6 Daftar Produk

Untuk menampilkan daftar produk yang ada pada paket dapat dilakukan sesuai langkah-langkah berikut:

### 1. Buka halaman **Detail Paket**

Daftar Paket

Tampilkan BPMN

Nomor	Paket	Satuan Kerja	Instansi	Nama Penyedia	Tanggal Buat	Posisi	Jenis Paket	Negosiasi	Total Produk	Total Harga	Status	Lacak Status
	<input type="text" value="Paket"/>	<input type="text" value="Satuan Kerja"/>	<input type="text" value="Instansi"/>	<input type="text" value="Nama Per"/>	<input type="text"/>	<input type="text" value="v"/>	<input type="text" value="v"/>	<input type="text" value="v"/>				
1.	<b>PND-P2209-273620</b> Pengadaan Jasa Langganan Internet 500 mbps (Jalur 2)	UNIVERSITAS SILIWANGI	Kementerian Pendidikan dan Kebudayaan	PT. Signify Commercial Indonesia	29 September 2022	pejabat pengadaan	Purchasing	Ya		Rp 0,00	Draft	
2.	<b>PTK-P2209-273619</b> Pengadaan Mesin Foto Copy	LEMBAGA LAYANAN PENDIDIKAN TINGGI XV KUPANG	Kementerian Pendidikan dan Kebudayaan	PT. Fokus Indo Lighting	29 September 2022	pejabat pengadaan	Purchasing	Ya	1	Rp 10.000.000,00	Proses negosiasi	
3.	<b>PTK-P2209-273618</b> Pengadaan Mesin Foto Copy	LEMBAGA LAYANAN PENDIDIKAN TINGGI XV KUPANG	Kementerian Pendidikan dan Kebudayaan	PT. Fokus Indo Lighting	29 September 2022	pejabat pengadaan	Purchasing	Ya	1	Rp 10.000.000,00	Memproses paket	
4.	<b>PND-P2209-273617</b> Pengadaan Mesin Foto Copy	LEMBAGA LAYANAN PENDIDIKAN TINGGI XV KUPANG	Kementerian Pendidikan dan Kebudayaan	PT. Signify Commercial Indonesia	29 September 2022	penyedia	Purchasing	Ya	1	Rp 50.000.000,00	Proses adendum kontrak	

Gambar 77. Paket - Daftar Paket Baru

## 2. Klik Daftar Produk

Beranda > Daftar Paket > Detail Paket

Batas waktu respon paket adalah selama 3 hari kerja. Jika batas waktu jatuh pada hari Sabtu/Minggu, maka batas waktu akan diundur menjadi hari Senin.

Daftar Paket   Ubah Paket   **Daftar Produk**   Proses Negosiasi   Batalkan Paket

Berhasil memproses paket

Detail Paket NAU-P2210-273703

1 Inisialisasi — 2 Proses — 3 Pengiriman — 4 Selesai

Informasi Utama	Pemesan & PPK	Penyedia dan Distributor/Reseller/Pelaksana Pekerjaan/Pengirim Barang	Sumber Dana	Diskusi
<b>Etalase Produk</b>		Makanan dan Minuman Pemerintah Kota Tangerang Selatan		
<b>ID Paket</b>		NAU-P2210-273703		
<b>ID RUP</b>		30723516		
<b>Produk Wilayah</b>		Kota Tangerang Selatan		
<b>Nama Paket</b>		Belanja Makanan Dan Minuman Jamuan Tamu		
<b>Nilai Anggaran</b>		Rp. 400.000.000,00		

Status

<b>Status</b>	Proses negosiasi
<b>Batas waktu respon paket</b>	14 Oktober 2022 14:24:05
<b>Posisi Paket</b>	pejabat pengadaan

Riwayat Paket

Gambar 78. Halaman Detail Paket - Tombol Daftar Produk

3. Pada halaman Daftar Produk juga dapat melihat detail Produk dengan **Klik Nama Produk**

Daftar Produk Paket MAA-P2208-272740

Nama Produk	Kuantitas	Mata Uang	Harga Satuan	Ongkos Kirim	Total Harga	Harga Terbaik	Catatan	Aksi
0139900000-MAA-002119600 Buah segar	10	IDR	Rp 25.000,00	Rp 10,00	Rp 250.010,00			<a href="#">Riwayat Negosiasi</a>

**Gambar 79. Halaman Daftar Produk Paket**

## 5.4.7 Diskusi

Fitur Diskusi merupakan fitur pada paket yang dapat digunakan sebagai media diskusi antara PP, PPK, dan Penyedia pada sebuah paket. Untuk memulai diskusi, ikuti langkah berikut;

### 5.4.7.1 Membuat Topik Diskusi

1. Pada halaman **Detail Paket**, klik tab **Diskusi**, lalu masukkan topik diskusi/pertanyaan pada *field*, selanjutnya klik ikon **Kirim**.

Daftar Paket Ubah Paket Daftar Produk Proses Negosiasi Batalkan Paket

Detail Paket PTK-P2209-273619

1 Inisialisasi 2 Proses 3 Pengiriman 4 Selesai

Informasi Utama Pemesan & PPK Penyedia dan Distributor/Reseller/Pelaksana Pekerjaan/Pengirim Barang Sumber Dana **Diskusi**

Apa yang ingin anda tanyakan mengenai produk ini?

3

Status

Status	Proses negosiasi
Batas Akhir Proses negosiasi	4 Oktober 2022
Posisi Paket	pejabat pengadaan

Riwayat Paket

Harga Negosiasi

Revisi	Oleh	Total Harga (IDR)	
Harga Awal	Anwar Syam, SE., M.Ak	Rp 10.000.000,00	

Total Produk 1

Jumlah Produk yang sudah lengkap diterima (berdasarkan penyelesaian penerimaan produk) 0

Gambar 80. Halaman Detail Paket - Mmbuat topik diskusi

2. Berikut tampilan halaman diskusi ketika sudah mengirimkan topik/pertanyaan.

Daftar Paket   Ubah Paket   Daftar Produk   Proses Negosiasi   Batalkan Paket

Detail Paket PTK-P2209-273619

1 Inisialisasi   2 Proses   3 Pengiriman   4 Selesai

Informasi Utama   Pemesan & PPK   Penyedia dan Distributor/Reseller/Pelaksana Pekerjaan/Pengirim Barang   Sumber Dana   **Diskusi**

Anwar Syam, SE., M.Ak  
Test fitur diskusi

Apa yang ingin anda tanyakan mengenai produk ini?

Status	Proses negosiasi
Batas Akhir Proses negosiasi	4 Oktober 2022
Posisi Paket	pejabat pengadaan
<a href="#">Riwayat Paket</a>	
Total Produk	1
Jumlah Produk yang sudah lengkap diterima (berdasarkan penyelesaian penerimaan produk)	0

**Gambar 81. Halaman Detail Paket - Tampilan setelah membuat topik diskusi**

### 5.4.7.2 Menjawab Topik Diskusi

Topik/ pertanyaan yang diajukan akan masuk ke Penyedia, Distributor, PP, PPK paket ID yang sama. Penyedia/PP/PPK/Distributor dapat memberikan respon atau jawaban terhadap topik atau pertanyaan yang diajukan.

1. Pada halaman **Detail Paket**, klik tab **Diskusi**.

Detail Paket PND-P2209-273314

1 Inisialisasi 2 Proses 3 Pengiriman 4 Selesai

Informasi Utama Pemesan & PPK Penyedia dan Distributor/Reseller/Pelaksana Pekerjaan/Pengirim Barang Sumber Dana **Diskusi**

Anwar Syam, SE., M.Ak  
Apakah ada kendala dalam mempersiapkan paket?

PT. Signify Commercial Indonesia  
belum ada pak

Anwar Syam, SE., M.Ak  
oke

Apa yang ingin anda tanyakan mengenai produk ini?

Apa yang ingin anda tanyakan mengenai produk ini?

Status

Status Proses negosiasi

Batas Akhir Proses negosiasi 14 September 2022 02:10:24

Posisi Paket pejabat pengadaan

Riwayat Paket

Total Produk 1

Jumlah Produk yang sudah lengkap diterima (berdasarkan penyelesaian penerimaan produk) 0

Status Negosiasi

Pemesan -

Penyedia -

Notifikasi penyedia PT. Signify Commercial Indonesia

Gambar 82. Halaman Detail Paket - Tab Diskusi

2. Pada halaman diskusi pilih topik diskusi yang ingin direspon, lalu klik *button show/hide*

Detail Paket PND-P2209-273314

1 Inisialisasi — 2 Proses — 3 Pengiriman — 4 Selesai

Informasi Utama Pemesan & PPK Penyedia dan Distributor/Reseller/Pelaksana Pekerjaan/Pengirim Barang Sumber Dana **Diskusi**

**Anwar Syam, SE., M.Ak**  
Apakah ada kendala dalam mempersiapkan paket?  
[D]

**PT. Signify Commercial Indonesia**  
belum ada pak  
[D]

**Anwar Syam, SE., M.Ak**  
oke

Apa yang ingin anda tanyakan mengenai produk ini?

Apa yang ingin anda tanyakan mengenai produk ini?

Status

**Status** Proses negosiasi

**Batas Akhir Proses negosiasi** 14 September 2022 02:10:24

**Posisi Paket** pejabat pengadaan

Riwayat Paket

**Total Produk** 1

**Jumlah Produk yang sudah lengkap diterima (berdasarkan penyelesaian penerimaan produk)** 0

Status Negosiasi

**Pemesan** -

**Penyedia** -

**Notifikasi penyedia** PT. Signify Commercial Indonesia

Gambar 83. Halaman Detail Paket - Membuat jawaban / Merespon diskusi



3. Masukkan respon atau jawaban pada *field*, lalu klik **ikon kirim**.

Detail Paket PND-P2209-273314

1 Inisialisasi — 2 Proses — 3 Pengiriman — 4 Selesai

Informasi Utama Pemesan & PPK Penyedia dan Distributor/Reseller/Pelaksana Pekerjaan/Pengirim Barang Sumber Dana **Diskusi**

**Anwar Syam, SE., M.Ak**  
Apakah ada kendala dalam mempersiapkan paket?  
[🗨️]

**PT. Signify Commercial Indonesia**  
belum ada pak  
[🗨️]

**Anwar Syam, SE., M.Ak**  
oke  
[🗨️] [📎] [🚀]

[🗨️] [📎] [🚀]

Status

**Status** Proses negosiasi

**Batas Akhir Proses negosiasi** 14 September 2022 02:10:24

**Posisi Paket** pejabat pengadaan

Riwayat Paket

**Total Produk** 1

**Jumlah Produk yang sudah lengkap diterima (berdasarkan penyelesaian penerimaan produk)** 0

Status Negosiasi

**Pemesan** -

**Penyedia** -

**Notifikasi penyedia** PT. Signify Commercial Indonesia

Gambar 84. Halaman Detail Paket - Mengirim jawaban diskusi

Setelah mengirim jawaban, maka tampilan diskusi akan memuat semua percakapan atau diskusi PP/PPK/Distributor/Penyedia.

Detail Paket PND-P2209-273314

1 Inisialisasi — 2 Proses — 3 Pengiriman — 4 Selesai

**Informasi Utama** Pemesan & PPK Penyedia dan Distributor/Reseller/Pelaksana Pekerjaan/Pengirim Barang Sumber Dana **Diskusi**

**Anwar Syam, SE., M.Ak**  
Apakah ada kendala dalam mempersiapkan paket?  
📎

**PT. Signify Commercial Indonesia**  
belum ada pak  
📎

**Anwar Syam, SE., M.Ak**  
oke

Apa yang ingin anda tanyakan mengenai produk ini? 📎 ➡

Apa yang ingin anda tanyakan mengenai produk ini? 📎 ➡

**Status**  
Proses negosiasi

**Batas Akhir Proses negosiasi** 14 September 2022 02:10:24

**Posisi Paket** pejabat pengadaan

**Riwayat Paket**

**Total Produk** 1

**Jumlah Produk yang sudah lengkap diterima (berdasarkan penyelesaian penerimaan produk)** 0

**Status Negosiasi**

**Pemesan** -

**Penyedia** -

**Notifikasi penyedia** PT. Signify Commercial Indonesia

Gambar 85. Halaman Detail Paket - Tampilan Riwayat Diskusi

## 5.5 Proses Negosiasi

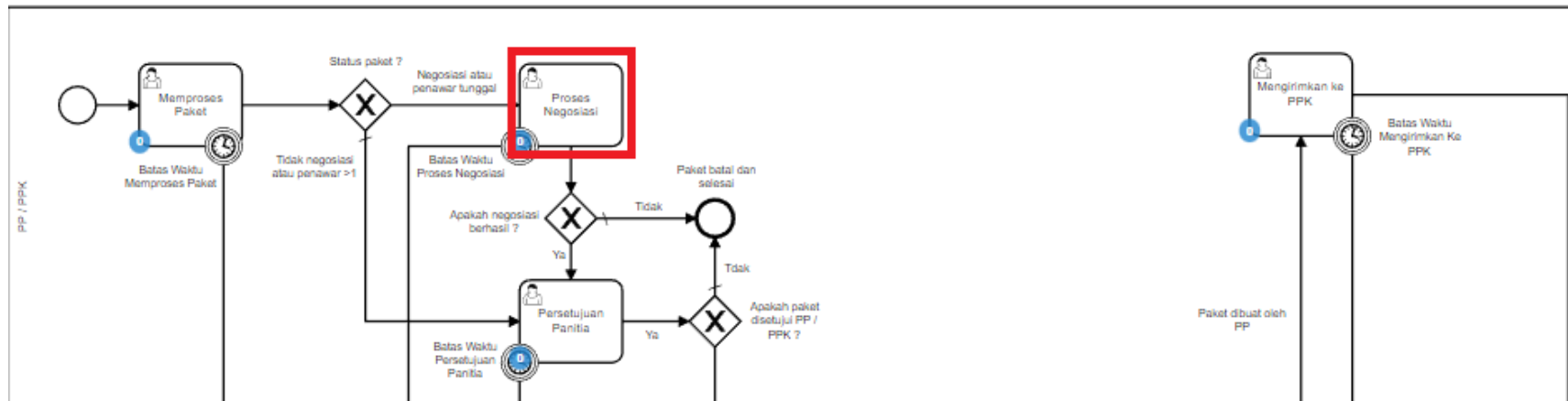

Gambar 86. Alur BPMN Epurchasing produk barang/jasa pemerintah - Proses Negosiasi

**Proses Negosiasi** dilakukan oleh panitia / PP dengan penyedia, terdapat **Batas Waktu Respon Paket** pada bagian **Status** dalam **Detail Paket**.

Beranda > Daftar Paket > Detail Paket

Batas waktu respon paket adalah selama 3 hari kerja. Jika batas waktu jatuh pada hari Sabtu/Minggu, maka batas waktu akan diundur menjadi hari Senin.

Daftar Paket   Ubah Paket   Daftar Produk   **Proses Negosiasi**   Batalkan Paket

Berhasil memproses paket

Detail Paket NAU-P2210-273703

1 Inisialisasi — 2 **Proses** — 3 Pengiriman — 4 Selesai

Informasi Utama	Pemesan & PPK	Penyedia dan Distributor/Reseller/Pelaksana Pekerjaan/Pengirim Barang	Sumber Dana	Diskusi
<b>Etalase Produk</b>		Makanan dan Minuman Pemerintah Kota Tangerang Selatan		
<b>ID Paket</b>		NAU-P2210-273703		
<b>ID RUP</b>		30723516		
<b>Produk Wilayah</b>		Kota Tangerang Selatan		
<b>Nama Paket</b>		Belanja Makanan Dan Minuman Jamuan Tamu		

Status	
<b>Status</b>	Proses negosiasi
<b>Batas waktu respon paket</b>	14 Oktober 2022 14:24:05
<b>Posisi Paket</b>	pejabat pengadaan
<a href="#">Riwayat Paket</a>	

**Gambar 87. Batas Waktu Respon Paket**

Jika Proses negosiasi tidak dilakukan hingga melewati **Batas Waktu Respon Paket**, maka paket akan dibatalkan secara otomatis melalui sistem seperti berikut.

Beranda ▶ Daftar Paket ▶ Detail Paket

Daftar Paket Daftar Produk

Detail Paket AK1-P2208-272734

1 Inialisasi 2 Proses 3 Pengiriman 4 Selesai

Informasi Utama	Pemesan & PPK
Penyedia dan Distributor/Reseller/Pelaksana Pekerjaan/Pengirim Barang	Sumber Dana Diskusi
Etalase Produk	Fasilitas Kesehatan
ID Paket	AK1-P2208-272734
ID RUP	30084552
Nama Paket	Pengadaan Mesin Foto Copy

Status

**Status** Paket batal

**Alasan pembatalan** Paket dibatalkan karena melebihi batas waktu Proses negosiasi

Riwayat Paket

**Gambar 88. Proses negosiasi - Paket dibatalkan oleh sistem**

Proses negosiasi dimulai dari panitia dengan menginputkan negosiasi harga satuan, negosiasi perkiraan ongkos kirim, tanggal pengiriman produk dan catatan. Kemudian akan dilakukan negosiasi kepada penyedia. Statusnya adalah **Pemesan setuju & Penyedia belum setuju**.

Berikut langkah - langkah untuk melakukan Proses Negosiasi;

### 1. Buka halaman **Detail Paket**

Daftar Paket

Tampilkan BPMN

Nomor	Paket	Satuan Kerja	Instansi	Nama Penyedia	Tanggal Buat	Posisi	Jenis Paket	Negosiasi	Total Produk	Total Harga	Status	Lacak Status
	<input type="text" value="Paket"/>	<input type="text" value="Satuan Kerja"/>	<input type="text" value="Instansi"/>	<input type="text" value="Nama Per"/>	<input type="text"/>	<input type="text" value="v"/>	<input type="text" value="v"/>	<input type="text" value="v"/>				
1.	<b>PND-P2209-273620</b> Pengadaan Jasa Langganan Internet 500 mbps (jalur 2)	UNIVERSITAS SILIWANGI	Kementerian Pendidikan dan Kebudayaan	PT. Signify Commercial Indonesia	29 September 2022	pejabat pengadaan	Purchasing	Ya		Rp 0,00	Draft	
2.	<b>PTK-P2209-273619</b> Pengadaan Mesin Foto Copy	LEMBAGA LAYANAN PENDIDIKAN TINGGI XV KUPANG	Kementerian Pendidikan dan Kebudayaan	PT. Fokus Indo Lighting	29 September 2022	pejabat pengadaan	Purchasing	Ya	1	Rp 10.000.000,00	Proses negosiasi	
3.	<b>PTK-P2209-273618</b> Pengadaan Mesin Foto Copy	LEMBAGA LAYANAN PENDIDIKAN TINGGI XV KUPANG	Kementerian Pendidikan dan Kebudayaan	PT. Fokus Indo Lighting	29 September 2022	pejabat pengadaan	Purchasing	Ya	1	Rp 10.000.000,00	Memproses paket	
4.	<b>PND-P2209-273617</b> Pengadaan Mesin Foto Copy	LEMBAGA LAYANAN PENDIDIKAN TINGGI XV KUPANG	Kementerian Pendidikan dan Kebudayaan	PT. Signify Commercial Indonesia	29 September 2022	penyedia	Purchasing	Ya	1	Rp 50.000.000,00	Proses adendum kontrak	

**Gambar 89. Proses negosiasi - Halaman Daftar Paket**

2. Jika **penyedia** memiliki status **aktif daftar hitam**, maka **Proses Negosiasi** tidak dapat dilanjutkan.

Beranda > Daftar Paket > Detail Paket

❗ Status daftar hitam penyedia aktif, produk tidak dapat dibeli sehingga paket tidak dapat dilanjutkan. Silahkan lakukan pembatalan paket.

Daftar Paket   Daftar Produk   **Batalan Paket**

Detail Paket PTK-P2209-273619

1 Inisialisasi2 **Proses**3 Pengiriman4 Selesai

Informasi Utama	Pemesan & PPK	Penyedia dan Distributor/Reseller/Pelaksana Pekerjaan/Pengirim Barang	Sumber Dana
<b>Diskusi</b>			
<b>Etalase Produk</b>	Produk Tingkat Komponen Dalam Negeri		
<b>ID Paket</b>	PTK-P2209-273619		
<b>ID RUP</b>	30084552		
<b>Nama Paket</b>	Pengadaan Mesin Foto Copy		
<b>Pagu Anggaran</b>	Rp 135.000.000,00		
<b>Instansi</b>	Kementerian Pendidikan dan Kebudayaan		

Status

<b>Status</b>	Proses negosiasi
<b>Batas Akhir Proses negosiasi</b>	4 Oktober 2022
<b>Posisi Paket</b>	pejabat pengadaan

[Riwayat Paket](#)

<b>Total Produk</b>	1
<b>Jumlah Produk yang sudah lengkap</b>	0

**Gambar 90. Detail Paket - Produk Tidak Dapat Dibeli**

3. Jika terdapat produk yang dilaporkan maka terdapat alert **terdapat produk yang dilaporkan**.

The screenshot shows the ecatalogue website interface. At the top, there is a search bar with the text 'Cari' and a magnifying glass icon. To the right of the search bar, there are links for 'Chat' and 'DIAN ISKA...'. Below the search bar, there is a navigation menu with items: Beranda, Pengumuman, Produk, Kompetisi, Paket, Data Master, Profil, Berita, Monev, Unduh, Tanya Jawab, Syarat dan Ketentuan, and Hubungi Kami. Below the navigation menu, there is a breadcrumb trail: Beranda > Daftar Paket > Detail Paket. A light blue banner contains the text: 'Batas waktu respon paket adalah selama 1 hari kerja. Jika batas waktu jatuh pada hari Sabtu/Minggu, maka batas waktu akan diundur menjadi hari Senin.' Below this banner, there is a yellow alert box with a red border and a warning icon. The alert text reads: 'Ada produk yang sedang dilaporkan! Laporan masih diproses. Batalkan paket jika Anda tidak ingin melanjutkan transaksi.' Below the alert box, there are five buttons: 'Daftar Paket' (white), 'Ubah Paket' (orange), 'Daftar Produk' (orange), 'Proses Negosiasi' (blue), and 'Batalkan Paket' (red). Below the buttons, there is a progress indicator with four steps: 1. Inisialisasi (red circle), 2. Proses (red circle), 3. Pengiriman (grey circle), and 4. Selesai (grey circle). Below the progress indicator, there is a table with three columns: 'Informasi Utama', 'Pemesan & PPK', and 'Penyedia dan Distributor/Reseller/Pelaksana Pekerjaan/Pengirim Barang'. The 'Informasi Utama' column has two sub-headers: 'Sumber Dana' and 'Diskusi'. The table contains the following data: 'Etalase Produk' (Alat Penerangan Jalan), 'ID Paket' (APJ-P2212-272892), 'ID RUP' (30053070), and 'Produk Wilayah' (Nasional). To the right of the table, there is a 'Status' section with the following information: 'Status' (Proses negosiasi), 'Batas waktu respon paket' (2 Januari 2023 16:01:11), and 'Posisi Paket' (Pejabat Pengadaan). Below the status section, there is a blue button labeled 'Riwayat Paket'.

ecatalogue  
Belanja Cepat Cara Terang

Etalase Produk

Cari

Chat

DIAN ISKA...

Beranda Pengumuman Produk Kompetisi Paket Data Master Profil Berita Monev Unduh Tanya Jawab Syarat dan Ketentuan Hubungi Kami

Beranda > Daftar Paket > Detail Paket

Batas waktu respon paket adalah selama 1 hari kerja. Jika batas waktu jatuh pada hari Sabtu/Minggu, maka batas waktu akan diundur menjadi hari Senin.

**Ada produk yang sedang dilaporkan!**  
Laporan masih diproses. Batalkan paket jika Anda tidak ingin melanjutkan transaksi.

Daftar Paket Ubah Paket Daftar Produk Proses Negosiasi Batalkan Paket

Detail Paket APJ-P2212-272892

1 Inisialisasi 2 Proses 3 Pengiriman 4 Selesai

Informasi Utama	Pemesan & PPK	Penyedia dan Distributor/Reseller/Pelaksana Pekerjaan/Pengirim Barang
Sumber Dana	Diskusi	
Etalase Produk		Alat Penerangan Jalan
ID Paket		APJ-P2212-272892
ID RUP		30053070
Produk Wilayah		Nasional

Status

Status Proses negosiasi

Batas waktu respon paket 2 Januari 2023 16:01:11

Posisi Paket Pejabat Pengadaan

Riwayat Paket



#### 4. Klik tombol **Proses Negosiasi**.

Beranda > Daftar Paket > Detail Paket

Batas waktu respon paket adalah selama 3 hari kerja. Jika batas waktu jatuh pada hari Sabtu/Minggu, maka batas waktu akan diundur menjadi hari Senin.

Daftar Paket   Ubah Paket   Daftar Produk   **Proses Negosiasi**   Batalkan Paket

Berhasil memproses paket

Detail Paket NAU-P2210-273703

1 Inisialisasi — 2 **Proses** — 3 Pengiriman — 4 Selesai

Informasi Utama	Pemesan & PPK	Penyedia dan Distributor/Reseller/Pelaksana Pekerjaan/Pengirim Barang	Sumber Dana	Diskusi
<b>Etalase Produk</b>		Makanan dan Minuman Pemerintah Kota Tangerang Selatan		
<b>ID Paket</b>		NAU-P2210-273703		
<b>ID RUP</b>		30723516		
<b>Produk Wilayah</b>		Kota Tangerang Selatan		
<b>Nama Paket</b>		Belanja Makanan Dan Minuman Jamuan Tamu		
<b>Pagu Anggaran</b>		Rp 400.000.000,00		

Status

<b>Status</b>	Proses negosiasi
<b>Batas waktu respon paket</b>	14 Oktober 2022 14:24:05
<b>Posisi Paket</b>	pejabat pengadaan

Riwayat Paket

**Total Produk** 1

Gambar 91. Proses Negosiasi

5. Inputkan **harga satuan, ongkos kirim, tanggal pengiriman dan catatan.**

Pada halaman Negosiasi, PP dapat mengubah nilai pada kolom **Harga Satuan** (perubahan harga tidak dapat melebihi harga yang dalam Katalog Elektronik) dan **Ongkos Kirim, Tanggal Pengiriman** kemudian Total Harga akan dihitung secara **otomatis** oleh aplikasi, PP juga dapat memberikan **Catatan Tambahan** (jika ada).

Beranda > Daftar Paket > Detail Paket > Negosiasi

[Kembali](#) [Kirim Negosiasi](#)

egosiasi Paket BTR-P2208-272733

<b>Etalase Produk</b>	Bibit Tanaman Provinsi Bali
<b>No. Paket</b>	BTR-P2208-272733
<b>Nama Paket</b>	Pengadaan Jasa Langganan Internet 500 mbps (Jalur 2)
<b>Pemesan Setuju</b>	<span style="color: red;">Tidak Setuju</span>
<b>Penyedia Setuju</b>	<span style="color: red;">Tidak Setuju</span>

<b>Jumlah Produk yang Dipesan</b>	1
<b>Total Harga Produk</b>	Rp 200.100.001,00
<b>Kurs</b>	IDR

Harga Kesepakatan								
Nama Produk	Kuantitas	Mata Uang	Harga Satuan <small><a href="#">Info</a></small>	Perkiraan Ongkos Kirim <small><a href="#">Info</a></small>	Tanggal Pengiriman	Harga Terbaik	Catatan Tambahan	Total Harga
0126005000-BTR-002118780 Bibit Cabe Rawit Dewata	2000	IDR	100.000	100.001	mm/dd/yyyy <input type="text"/>			200.100.001

Menampilkan 1 sampai 0 dari 0 data

Gambar 92. Proses Negosiasi - Persetujuan

## 6. Lalu klik tombol Kirim Negosiasi.

[Beranda](#) > [Daftar Paket](#) > [Detail Paket](#) > [Negosiasi](#)

[Kembali](#) [Kirim Negosiasi](#)

Negosiasi Paket BTR-P2208-272733

Etalase Produk	Bibit Tanaman Provinsi Bali
No. Paket	BTR-P2208-272733
Nama Paket	Pengadaan Jasa Langganan Internet 500 mbps (Jalur 2)
Pemesan Setuju	<a href="#">Tidak Setuju</a>
Penyedia Setuju	<a href="#">Tidak Setuju</a>

Jumlah Produk yang Dipesan	1
Total Harga Produk	Rp 200.100.001,00
Kurs	IDR

Harga Kesepakatan								
Nama Produk	Kuantitas	Mata Uang	Harga Satuan <a href="#">Info</a>	Perkiraan Ongkos Kirim <a href="#">Info</a>	Tanggal Pengiriman	Harga Terbaik	Catatan Tambahan	Total Harga
<b>0126005000-BTR-002118780</b> Bibit Cabe Rawit Dewata	2000	IDR	100.000	100.001	08/23/2022		testing	200.100.001

Menampilkan 1 sampai 0 dari 0 data

**Gambar 93. Proses Negosiasi - Kirim Negosiasi**

7. Akan muncul notifikasi “Berhasil mengirim negosiasi paket”. Kemudian menampilkan **Status Pemesan** telah **Setuju**.

Beranda > Daftar Paket > Detail Paket > Negosiasi

[Kembali](#)

Berhasil mengirim negosiasi paket

Negosiasi Paket BTR-P2208-272733

Etalase Produk	Bibit Tanaman Provinsi Bali
No. Paket	BTR-P2208-272733
Nama Paket	Pengadaan Jasa Langganan Internet 500 mbps (jalur 2)
Pemesan Setuju	Setuju (2022-08-22 15:07:51)
Penyedia Setuju	Tidak Setuju

Jumlah Produk yang Dipesan	1
Total Harga Produk	Rp 200.100.001,00
Kurs	IDR

Harga Kesepakatan								
Nama Produk	Kuantitas	Mata Uang	Harga Satuan <a href="#">Info</a>	Perkiraan Ongkos Kirim <a href="#">Info</a>	Tanggal Pengiriman	Harga Terbaik	Catatan Tambahan	Total Harga
0126005000-BTR-002118780 Bibit Cabe Rawit Dewata	2000	IDR	100.000	100.001	08/23/2022		testing	200.100.001

Menampilkan 1 sampai 0 dari 0 data

Gambar 94. Proses Negosiasi - Pemesan Setuju

8. Selanjutnya PP menunggu konfirmasi negosiasi dari Penyedia Katalog Elektronik.

## Proses Paket Hasil Negosiasi Penyedia

Pada halaman **Daftar Paket** untuk proses paket hasil negosiasi penyedia dapat dilakukan dengan:

- Buka halaman **Detail Paket** dengan status **Proses Negosiasi**

Daftar Paket

Tampilkan BPMN

Nomor	Paket	Satuan Kerja	Instansi	Nama Penyedia	Tanggal Buat	Posisi	Jenis Paket	Negosiasi	Total Produk	Total Harga	Status	Lacak Status
	<input type="text" value="Paket"/>	<input type="text" value="Satuan Kerja"/>	<input type="text" value="Instansi"/>	<input type="text" value="Nama Per"/>	<input type="text"/>	<input type="text" value="v"/>	<input type="text" value="v"/>	<input type="text" value="v"/>				
1.	<b>PND-P2209-273620</b> Pengadaan Jasa Langganan Internet 500 mbps (jalur 2)	UNIVERSITAS SILIWANGI	Kementerian Pendidikan dan Kebudayaan	PT. Signify Commercial Indonesia	29 September 2022	pejabat pengadaan	Purchasing	Ya		Rp 0,00	Draft	
2.	<b>PTK-P2209-273619</b> Pengadaan Mesin Foto Copy	LEMBAGA LAYANAN PENDIDIKAN TINGGI XV KUPANG	Kementerian Pendidikan dan Kebudayaan	PT. Fokus Indo Lighting	29 September 2022	pejabat pengadaan	Purchasing	Ya	1	Rp 10.000.000,00	Proses negosiasi	
3.	<b>PTK-P2209-273618</b> Pengadaan Mesin Foto Copy	LEMBAGA LAYANAN PENDIDIKAN TINGGI XV KUPANG	Kementerian Pendidikan dan Kebudayaan	PT. Fokus Indo Lighting	29 September 2022	pejabat pengadaan	Purchasing	Ya	1	Rp 10.000.000,00	Memproses paket	
4.	<b>PND-P2209-273617</b> Pengadaan Mesin Foto Copy	LEMBAGA LAYANAN PENDIDIKAN TINGGI XV KUPANG	Kementerian Pendidikan dan Kebudayaan	PT. Signify Commercial Indonesia	29 September 2022	penyedia	Purchasing	Ya	1	Rp 50.000.000,00	Proses adendum kontrak	

Gambar 95. Paket - Daftar Paket Baru

b. Klik tombol **Proses Negosiasi**.

Beranda > Daftar Paket > Detail Paket

Batas waktu respon paket adalah selama 3 hari kerja. Jika batas waktu jatuh pada hari Sabtu/Minggu, maka batas waktu akan diundur menjadi hari Senin.

Daftar Paket   Ubah Paket   Daftar Produk   **Proses Negosiasi**   Batalkan Paket

Berhasil memproses paket

Detail Paket NAU-P2210-273703

1 Inisialisasi — 2 **Proses** — 3 Pengiriman — 4 Selesai

Informasi Utama	Pemesan & PPK	Penyedia dan Distributor/Reseller/Pelaksana Pekerjaan/Pengirim Barang	Sumber Dana	Diskusi
<b>Etalase Produk</b>		Makanan dan Minuman Pemerintah Kota Tangerang Selatan		
<b>ID Paket</b>		NAU-P2210-273703		
<b>ID RUP</b>		30723516		
<b>Produk Wilayah</b>		Kota Tangerang Selatan		
<b>Nama Paket</b>		Belanja Makanan Dan Minuman Jamuan Tamu		
<b>Pagu Anggaran</b>		Rp 400.000.000,00		

Status	
<b>Status</b>	Proses negosiasi
<b>Batas waktu respon paket</b>	14 Oktober 2022 14:24:05
<b>Posisi Paket</b>	pejabat pengadaan
<a href="#">Riwayat Paket</a>	
<b>Total Produk</b>	1

Gambar 96. Detail Paket - Proses Negosiasi

- c. Apabila penyedia belum menyetujui negosiasi yang dikirimkan oleh PP, maka PP masih dapat melakukan negosiasi harga, jika PP menyetujui negosiasi yang diberikan oleh Penyedia, maka kedua belah pihak dianggap sudah sepakat, kemudian PP dapat **Selesaikan Negosiasi** pada paket.
- d. Apabila PP masih akan melakukan negosiasi harga, maka PP dapat mengubah nilai pada kolom Harga Satuan, Ongkos Kirim, Tanggal Pengiriman, atau Catatan Tambahan, kemudian klik tombol **Kirim Negosiasi**.
- e. Apabila Penyedia sudah menyetujui negosiasi yang diberikan oleh PP, maka kedua belah pihak dianggap sudah menyetujui proses negosiasi, kemudian PP dapat **Selesaikan Negosiasi** pada paket.

### Harga Terbaik

Harga terbaik adalah harga satuan produk terendah hasil dari negosiasi yang telah dilakukan oleh **Satuan Kerja**. Harga terbaik ini tersimpan dalam Katalog Elektronik apabila paket epurchasing untuk produk tersebut statusnya **Selesai**.

Harga Kesepakatan								
Nama Produk	Kuantitas	Mata Uang	Harga Satuan <small>Info</small>	Perkiraan Ongkos Kirim <small>Info</small>	Tanggal Pengiriman	Harga Terbaik	Catatan Tambahan	Total Harga
4112201001-KTM-000004318 Tanpa Merek Hape Laptop H1	23	IDR	8999000	0	30/09/2021	2000		206977000

Menampilkan 1 sampai 0 dari 0 data

**Gambar 97. Proses Negosiasi - Harga Terbaik**

9. Setelah **Pemesan** dan **Penyedia Setuju**, Klik tombol **Selesaikan Negosiasi**.

Kembali Selesaikan Negosiasi

Kedua belah pihak telah menyetujui negosiasi.

Negosiasi Paket BTR-P2208-272733

<b>Etalase Produk</b>	Bibit Tanaman Provinsi Bali
<b>No. Paket</b>	BTR-P2208-272733
<b>Nama Paket</b>	Pengadaan Jasa Langganan Internet 500 mbps (Jalur 2)
<b>Pemesan Setuju</b>	Setuju (2022-08-22 15:07:53)
<b>Penyedia Setuju</b>	Setuju (2022-08-22 15:25:37)

<b>Jumlah Produk yang Dipesan</b>	1
<b>Total Harga Produk</b>	Rp 200.100.001,00
<b>Kurs</b>	IDR

Harga Kesepakatan							
Nama Produk	Kuantitas	Mata Uang	Harga Satuan	Perkiraan Ongkos Kirim	Tanggal Pengiriman	Harga Terbaik	Total Harga
0126005000-BTR-002118780 Bibit Cabe Rawit Dewata	2000	IDR	100.000	100.001	08/23/2022	testing	200.100.001

Gambar 98. Proses Negosiasi - Selesaikan Negosiasi

10. Klik tombol **OK**.

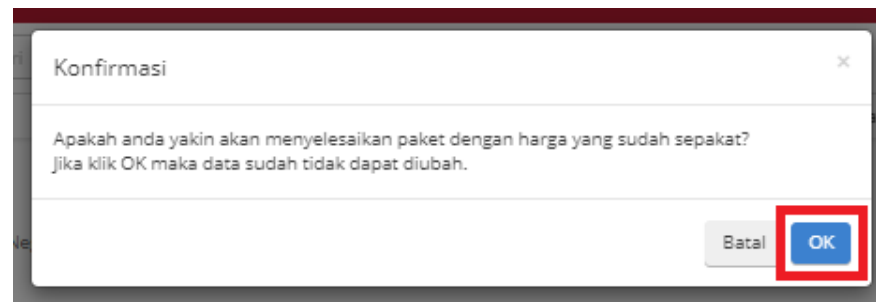

Gambar 99. Proses Negosiasi - Konfirmasi



## 5.6 Generate Dokumen Riwayat Negosiasi

**Riwayat Negosiasi** adalah menampilkan history negosiasi paket antara pemesan dan penyedia.

Berikut langkah - langkah generate dokumen riwayat negosiasi:

1. Klik menu **Paket**, lalu sub menu **Paket Baru**.

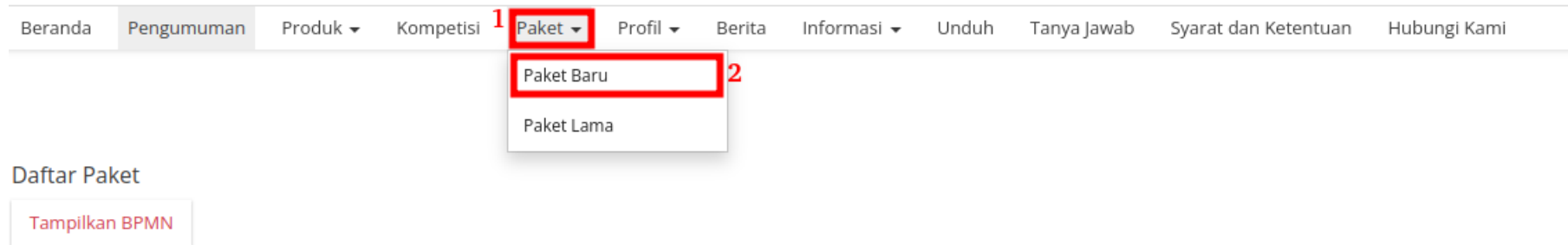

Gambar 100. Halaman Daftar Paket - Paket Baru

2. Klik salah satu Paket yang telah melakukan proses **Negosiasi**.

Daftar Paket

Tampilkan BPMN

Nomor	Paket	Satuan Kerja	Instansi	Nama Penyedia	Tanggal Buat	Posisi	Jenis Paket	Negosiasi	Total Produk	Total Harga	Status	Lacak Status
	<input type="text" value="Paket"/>	<input type="text" value="Satuan Kerja"/>	<input type="text" value="Instansi"/>	<input type="text" value="Nama Penyec"/>	<input type="text"/>	<input type="text" value="▼"/>	<input type="text" value="Purchas"/>	<input type="text" value="▼"/>				
1.	<b>PND-P2209-273587</b> Pengadaan Mesin Foto Copy	LEMBAGA LAYANAN PENDIDIKAN TINGGI XV KUPANG	Kementerian Pendidikan dan Kebudayaan	PT. Signify Commercial Indonesia	28 September 2022	penyedia	Purchasing	Ya	1	Rp 101.000.000,00	Proses negosiasi	

Menampilkan 1 sampai 1 dari 1 data

Gambar 101. Halaman Daftar Paket - Proses Negosiasi

3. Klik **Riwayat Negosiasi** pada bagian **Harga Negosiasi**.

Harga Negosiasi

Revisi	Oleh	Total Harga (IDR)	
Harga Awal	AGOES	Rp 101.000.000,00	
Rev. 1	AGOES	Rp 101.000.000,00	

**Riwayat Negosiasi**

Gambar 102. Halaman Detail Paket - Riwayat Negosiasi

#### 4. Klik **Cetak Riwayat Negosiasi.**

[Beranda](#) ▶ [Daftar Paket](#) ▶ [Detail Paket](#) ▶ Riwayat Negosiasi

[Kembali](#)

[Cetak Riwayat Negosiasi](#)

Negosiasi Paket PND-P2209-273587

Revisi	Tanggal Revisi	Nama Produk	Kuantitas	Mata Uang	Harga Kesepakatan			Catatan Tambahan	Total Harga	Total Harga Paket
					Harga Satuan	Ongkos Kirim	Tanggal Pengiriman Produk			
Harga Awal	28 September 2022	0139900000-PND-002124664 sukro	10	IDR	Rp 10.000.000,00	Rp 1.000.000,00	-		Rp 101.000.000,00	Rp 101.000.000,00
Rev. 1	28 September 2022	0139900000-PND-002124664 sukro	10	IDR	Rp 10.000.000,00	Rp 1.000.000,00	30 September 2022	123	Rp 101.000.000,00	Rp 101.000.000,00

**Gambar 103. Halaman Detail Riwayat Negosiasi - Cetak Riwayat Negosiasi**

## 5.7 Persetujuan Paket PP (Panitia)

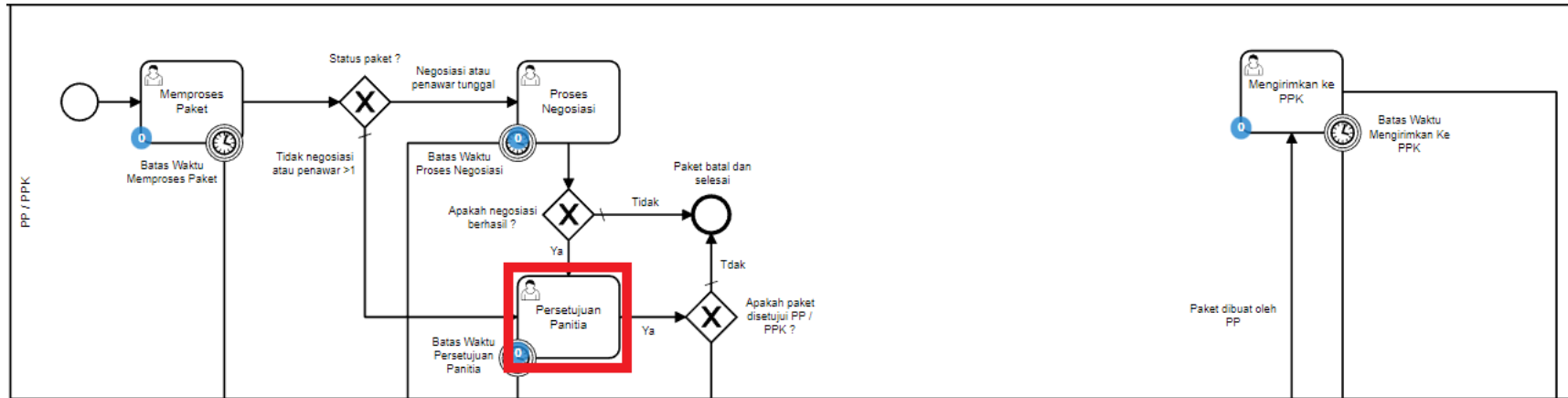

Gambar 104. Alur BPMN Epurchasing produk barang/jasa pemerintah - Persetujuan PP / PPK

Halaman **Persetujuan Paket oleh Panitia** yaitu halaman untuk melakukan persetujuan paket yang kemudian akan diproses lebih lanjut oleh penyedia, terdapat **Batas Waktu Respon Paket** pada bagian **Status** dalam **Detail Paket**.

Beranda > Daftar Paket > Detail Paket

Batas waktu respon paket adalah selama 3 hari kerja. Jika batas waktu jatuh pada hari Sabtu/Minggu, maka batas waktu akan diundur menjadi hari Senin.

Daftar Paket   Ubah Paket   Daftar Produk   Proses Negosiasi   **Proses Persetujuan Panitia**   Batalkan Paket

Detail Paket NAU-P2210-273703

1 Inisialisasi   2 **Proses**   3 Pengiriman   4 Selesai

Informasi Utama	Pemesan & PPK	Penyedia dan Distributor/Reseller/Pelaksana Pekerjaan/Pengirim Barang	Sumber Dana	Diskusi
<b>Etalase Produk</b>	Makanan dan Minuman Pemerintah Kota Tangerang Selatan			
<b>ID Paket</b>	NAU-P2210-273703			
<b>ID RUP</b>	30723516			
<b>Produk Wilayah</b>	Kota Tangerang Selatan			
<b>Nama Paket</b>	Belanja Makanan Dan Minuman Jamuan Tamu			
<b>Pagu Anggaran</b>	Rp 400.000.000,00			
<b>Instansi</b>	Pemerintah Daerah Kabupaten Batang			

Status	
<b>Status</b>	Persetujuan panitia
<b>Batas waktu respon paket</b>	14 Oktober 2022 14:28:54
<b>Posisi Paket</b>	pejabat pengadaan

Riwayat Paket

<b>Total Produk</b>	1
<b>Jumlah Produk yang sudah lengkap diterima (berdasarkan penyelesaian)</b>	0

Gambar 105. Batas Waktu Respon Paket

Jika persetujuan panitia tidak dilakukan hingga melewati **Batas Waktu Respon Paket**, maka paket akan dibatalkan secara otomatis melalui sistem seperti berikut.

[Beranda](#) ▶ [Daftar Paket](#) ▶ [Detail Paket](#)

[Daftar Paket](#)

[Daftar Produk](#)

Detail Paket AK1-P2208-272746

1 Inisialisasi

2 Proses

3 Pengiriman

4 Selesai

**Informasi Utama**

**Pemesan & PPK**

Penyedia dan Distributor/Reseller/Pelaksana Pekerjaan/Pengirim Barang

Sumber Dana

Diskusi

**Etalase Produk**

Fasilitas Kesehatan

**ID Paket**

AK1-P2208-272746

**ID RUP**

30084552

Status

**Status**

Paket batal

**Alasan pembatalan**

Paket dibatalkan karena melebihi batas waktu Persetujuan panitia

[Riwayat Paket](#)

**Gambar 106. Persetujuan panitia - Paket dibatalkan oleh sistem**

Berikut langkah - langkah untuk melakukan proses persetujuan paket oleh panitia (PP);

1. Buka halaman **Detail Paket**.
2. Jika penyedia memiliki status aktif daftar hitam, maka **Proses Persetujuan Panitia** tidak dapat dijalankan.

Beranda > Daftar Paket > Detail Paket

ⓘ Status daftar hitam penyedia aktif, produk tidak dapat dibeli sehingga paket tidak dapat dilanjutkan. Silahkan lakukan pembatalan paket.

Daftar Paket   Daftar Produk   **Batalan Paket**

Detail Paket PTK-P2209-273619

1 Inisialisasi — 2 **Proses** — 3 Pengiriman — 4 Selesai

Informasi Utama	Pemesan & PPK	Penyedia dan Distributor/Reseller/Pelaksana Pekerjaan/Pengirim Barang	Sumber Dana
<b>Diskusi</b>			
<b>Etalase Produk</b>	Produk Tingkat Komponen Dalam Negeri		
<b>ID Paket</b>	PTK-P2209-273619		
<b>ID RUP</b>	30084552		
<b>Nama Paket</b>	Pengadaan Mesin Foto Copy		
<b>Pagu Anggaran</b>	Rp 135.000.000,00		
<b>Instansi</b>	Kementerian Pendidikan dan Kebudayaan		

Status

<b>Status</b>	Persetujuan panitia
<b>Batas Akhir Persetujuan panitia</b>	4 Oktober 2022
<b>Posisi Paket</b>	pejabat pengadaan

[Riwayat Paket](#)

<b>Total Produk</b>	1
---------------------	---

**Gambar 107. Detail Paket - Paket Tidak Dapat Dibeli**

### 3. Pilih tombol **Proses Persetujuan Panitia**.

Beranda > Daftar Paket > Detail Paket

Batas waktu respon paket adalah selama 3 hari kerja. Jika batas waktu jatuh pada hari Sabtu/Minggu, maka batas waktu akan diundur menjadi hari Senin.

Daftar Paket   Ubah Paket   Daftar Produk   Proses Negosiasi   **Proses Persetujuan Panitia**   Batalkan Paket

Detail Paket NAU-P2210-273703

1 Inisialisasi — 2 **Proses** — 3 Pengiriman — 4 Selesai

Informasi Utama	Pemesan & PPK	Penyedia dan Distributor/Reseller/Pelaksana Pekerjaan/Pengirim Barang	Sumber Dana	Diskusi
<b>Etalase Produk</b>	Makanan dan Minuman Pemerintah Kota Tangerang Selatan			
<b>ID Paket</b>	NAU-P2210-273703			
<b>ID RUP</b>	30723516			
<b>Produk Wilayah</b>	Kota Tangerang Selatan			
<b>Nama Paket</b>	Belanja Makanan Dan Minuman Jamuan Tamu			
<b>Pagu Anggaran</b>	Rp 400.000.000,00			
<b>Instansi</b>	Pemerintah Daerah Kabupaten Batang			

Status

<b>Status</b>	Persetujuan panitia
<b>Batas waktu respon paket</b>	14 Oktober 2022 14:28:54
<b>Posisi Paket</b>	pejabat pengadaan

Riwayat Paket

<b>Total Produk</b>	1
<b>Jumlah Produk yang sudah lengkap diterima (berdasarkan penyelesaian)</b>	0

Gambar 108. Persetujuan Panitia - Proses Persetujuan Paket



4. Akan muncul notifikasi **Form Persetujuan**, lalu klik tombol **Setuju** untuk menyetujui dan klik tombol **Tolak** untuk menolak. PP harus mengisi **Catatan** jika memilih **Tolak**, sedangkan jika **Setuju**, **Catatan** bersifat **opsional**.



The image shows a screenshot of a web application dialog box titled "Form Persetujuan". The dialog has a white background and a thin grey border. At the top, the title "Form Persetujuan" is centered, with a small "x" icon on the right for closing. Below the title bar is a text input field with the placeholder text "Catatan". At the bottom right of the dialog, there are two buttons: a red button labeled "Tolak" and a blue button labeled "Setuju".

**Gambar 109. Persetujuan Panitia - Form Persetujuan**

5. Muncul notifikasi bahwa “Berhasil memproses persetujuan”.

Beranda > Daftar Paket > Detail Paket

Batas waktu respon paket adalah selama 3 hari kerja. Jika batas waktu jatuh pada hari Sabtu/Minggu, maka batas waktu akan diundur menjadi hari Senin.

Daftar Paket Ubah Paket Daftar Produk Proses Negosiasi Batalkan Paket

Berhasil memproses persetujuan

Detail Paket NAU-P2210-273703

1 Inisialisasi 2 Proses 3 Pengiriman 4 Selesai

Informasi Utama	Pemesan & PPK	Penyedia dan Distributor/Reseller/Pelaksana Pekerjaan/Pengirim Barang	Sumber Dana	Diskusi
<b>Etalase Produk</b>		Makanan dan Minuman Pemerintah Kota Tangerang Selatan		
<b>ID Paket</b>		NAU-P2210-273703		
<b>ID RUP</b>		30723516		
<b>Produk Wilayah</b>		Kota Tangerang Selatan		
<b>Nama Paket</b>		Belanja Makanan Dan Minuman Jamuan Tamu		
<b>Pagu Anggaran</b>		Rp 400.000.000,00		
<b>Instansi</b>		Pemerintah Daerah Kabupaten Batang		

Status

**Status** Persetujuan penyedia

**Batas waktu respon paket** 14 Oktober 2022 14:29:28

**Posisi Paket** penyedia

Riwayat Paket

**Total Produk** 1

**Jumlah Produk yang sudah lengkap** 0

Gambar 110. Persetujuan Panitia - Berhasil

6. Selanjutnya adalah menunggu respon dari Penyedia.

## 5.8 Mengirimkan Paket ke PPK (Panitia)

Untuk melanjutkan proses Epurchasing PP harus mengirimkan Paket ke PPK terlebih dahulu, terdapat **Batas Waktu Respon Paket** pada bagian **Status** dalam **Detail Paket**.

[Beranda](#) > [Daftar Paket](#) > [Detail Paket](#)

Batas waktu respon paket adalah selama 3 hari kerja. Jika batas waktu jatuh pada hari Sabtu/Minggu, maka batas waktu akan diundur menjadi hari Senin.

[Daftar Paket](#) [Daftar Produk](#) [Proses Negosiasi](#) [Mengirimkan ke PPK](#) [Batalkan Paket](#)

Detail Paket TBP-P2210-273874

1 Inisialisasi — 2 Proses — 3 Pengiriman — 4 Selesai

Informasi Utama	Pemesan & PPK	Penyedia dan Distributor/Reseller/Pelaksana Pekerjaan/Pengirim Barang	Sumber Dana	Diskusi
<b>Etalase Produk</b>	Tes Bahan Pokok 9 Agustus			
<b>ID Paket</b>	TBP-P2210-273874			
<b>ID RUP</b>	30069813			
<b>Produk Wilayah</b>	Kota Jakarta Pusat			
<b>Nama Paket</b>	Pengadaan Jasa Langganan Internet 500 mbps (Jalur 2)			
<b>Pagu Anggaran</b>	Rp 360.000.000,00			

Status

**Status** Mengirimkan ke ppk

**Batas waktu respon paket** 3 November 2022 08:19:06

**Posisi Paket** pejabat pengadaan

[Riwayat Paket](#)

**Total Produk** 1

Gambar 111. Batas Waktu Respon Paket

Jika mengirimkan ke PPK tidak dilakukan hingga melewati **Batas Waktu Respon Paket**, maka paket akan dibatalkan secara otomatis melalui sistem seperti berikut.

[Beranda](#) ▶ [Daftar Paket](#) ▶ [Detail Paket](#)

Daftar Paket

Daftar Produk

Detail Paket AK1-P2208-272756

1 Inisialisasi

2 Proses

3 Pengiriman

4 Selesai

**Informasi Utama**

**Pemesan & PPK**

Penyedia dan Distributor/Reseller/Pelaksana Pekerjaan/Pengirim Barang    Sumber Dana    Diskusi

**Etalase Produk**                      Fasilitas Kesehatan

**ID Paket**                              AK1-P2208-272756

**ID RUP**                                 30084552

Status

**Status**                              Paket batal

**Alasan pembatalan**                Paket dibatalkan karena melebihi batas waktu Mengirimkan ke ppk

Riwayat Paket

**Gambar 112. Mengirimkan ke PPK - Paket dibatalkan oleh sistem**

Pengiriman paket ke PPK dapat dilakukan sesuai dengan langkah-langkah berikut:

1. Buka halaman **Detail Paket**.
2. Jika Penyedia memiliki status aktif daftar hitam, maka **Mengirimkan ke PPK** tidak dapat dilanjutkan.

Beranda > Daftar Paket > Detail Paket

Status daftar hitam penyedia aktif, produk tidak dapat dibeli sehingga paket tidak dapat dilanjutkan. Silahkan lakukan pembatalan paket.

Daftar Paket Daftar Produk Batalkan Paket

Detail Paket PTK-P2209-273619

1 Inisialisasi 2 Proses 3 Pengiriman 4 Selesai

Informasi Utama	Pemesan & PPK	Penyedia dan Distributor/Reseller/Pelaksana Pekerjaan/Pengirim Barang	Sumber Dana
Diskusi			
Etalase Produk		Produk Tingkat Komponen Dalam Negeri	
ID Paket		PTK-P2209-273619	
ID RUP		30084552	
Nama Paket		Pengadaan Mesin Foto Copy	
Pagu Anggaran		Rp 135.000.000,00	
Instansi		Kementerian Pendidikan dan Kebudayaan	

Status

Status	Mengirimkan ke ppk
Batas Akhir Mengirimkan ke ppk	4 Oktober 2022
Posisi Paket	pejabat pengadaan

Riwayat Paket

Total Produk 1

Gambar 113. Detail Paket - Paket Tidak Dapat Dibeli

### 3. Pilih tombol Mengirimkan Ke PPK.

Beranda > Daftar Paket > Detail Paket

Batas waktu respon paket adalah selama 3 hari kerja. Jika batas waktu jatuh pada hari Sabtu/Minggu, maka batas waktu akan diundur menjadi hari Senin.

Daftar Paket   Daftar Produk   Proses Negosiasi   **Mengirimkan ke PPK**   Batalkan Paket

Detail Paket TBP-P2210-273874

1 Inisialisasi   2 Proses   3 Pengiriman   4 Selesai

Informasi Utama	Pemesan & PPK	Penyedia dan Distributor/Reseller/Pelaksana Pekerjaan/Pengirim Barang	Sumber Dana	Diskusi
<b>Etalase Produk</b>	Tes Bahan Pokok 9 Agustus			
<b>ID Paket</b>	TBP-P2210-273874			
<b>ID RUP</b>	30069813			
<b>Produk Wilayah</b>	Kota Jakarta Pusat			
<b>Nama Paket</b>	Pengadaan Jasa Langganan Internet 500 mbps (Jalur 2)			
<b>Pagu Anggaran</b>	Rp 360.000.000,00			

Status

**Status** Mengirimkan ke ppk

---

**Batas waktu respon paket** 3 November 2022 08:19:06

---

**Posisi Paket** pejabat pengadaan

---

**Riwayat Paket**

**Total Produk** 1

Gambar 114. Detail Paket - Mengirimkan ke PPK

4. Klik Ok pada halaman konfirmasi

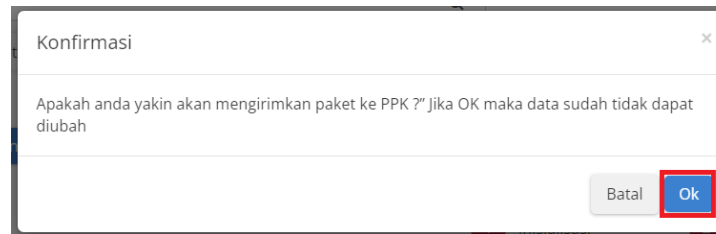

**Gambar 115. Mengirimkan ke PPK - Halaman Konfirmasi**

## 5.9 Riwayat Penerimaan - Melakukan Pengiriman dan Penerimaan

### 5.9.1 Riwayat Pengiriman

Informasi pada Riwayat Pengiriman akan tampil apabila distributor/pelaksana pekerjaan sudah melakukan pengisian data pengiriman paket.

1. Pada halaman **Detail Paket**, pilih tombol **Riwayat Pengiriman dan Penerimaan**

Beranda > Daftar Paket > Detail Paket

Detail Paket TBP-P2210-273874

1 Inisialisasi — 2 Proses — 3 Pengiriman — 4 Selesai

Informasi Utama	Pemesan & PPK	Penyedia dan Distributor/Reseller/Pelaksana Pekerjaan/Pengirim Barang	Sumber Dana	Diskusi
<b>Etalase Produk</b>	Tes Bahan Pokok 9 Agustus			
<b>ID Paket</b>	TBP-P2210-273874			
<b>ID RUP</b>	30069813			
<b>Produk Wilayah</b>	Kota Jakarta Pusat			
<b>Nama Paket</b>	Pengadaan Jasa Langganan Internet 500 mbps (Jalur 2)			
<b>Pagu Anggaran</b>	Rp 360.000.000,00			
<b>Instansi</b>	Kementerian Pendidikan dan Kebudayaan			
<b>Satuan Kerja</b>	UNIVERSITAS SILIWANGI			

Status

**Status** Melakukan pengiriman dan penerimaan

**Posisi Paket** distributor

Riwayat Paket

**Total Produk** 1

**Jumlah Produk yang sudah lengkap diterima (berdasarkan penyelesaian penerimaan produk)** 0

Gambar 116. Detail Paket - Riwayat Pengiriman & Penerimaan



2. Pilih tab **Pengiriman**, PP dapat melihat status pengiriman paket produk barang/jasa yang dilaksanakan oleh distributor/pelaksana pekerjaan, PP juga dapat melakukan mencetak dokumen pengiriman dengan menekan **Cetak Riwayat Pengiriman**.

**Pengiriman**    Penerimaan

**Cetak Riwayat Pengiriman**

Riwayat Pengiriman Paket APJ-P2208-272742

**Total Produk** 3

**Jumlah Produk yang sudah lengkap diterima (berdasarkan penyelesaian penerimaan produk)** 3

No. Dokumen (LKPP)	No. Dokumen	Tanggal Dokumen	Catatan	Status	
2727425962	12345	31 August 2022		Paket telah sampai	Aksi▼

**Gambar 117. Generate Dokumen Pengiriman**

3. PP dapat mengunduh dokumen pengiriman tersebut dengan pilih tombol **Aksi** lalu **Unduh Lampiran**.

The screenshot shows a web interface for tracking a shipment. At the top, there are two tabs: 'Pengiriman' (Shipping) and 'Penerimaan' (Reception). Below the tabs is a button labeled 'Cetak Riwayat Pengiriman' (Print Shipment History). The main content area displays 'Riwayat Pengiriman Paket PND-P2209-273617'. Below this, there are two summary rows: 'Total Produk' with a value of 1, and 'Jumlah Produk yang sudah lengkap diterima (berdasarkan penyelesaian penerimaan produk)' with a value of 0. A table below shows the shipping details:

No. Dokumen (LKPP)	No. Dokumen	Tanggal Dokumen	Catatan	Status	Aksi
2736177971	1	29 September 2022		Paket telah dikirim	Unduh Lampiran

The 'Unduh Lampiran' button in the 'Aksi' column of the table is highlighted with a red border.

**Gambar 118. Halaman Detail Paket - Riwayat Pengiriman**

## 5.9.2 Riwayat Penerimaan

Informasi pada Riwayat Penerimaan akan tampil apabila PPK sudah melakukan pengisian informasi penerimaan paket.

1. Pada halaman Detail Paket pilih tombol **Riwayat Pengiriman & Penerimaan**

Beranda > Daftar Paket > Detail Paket

Daftar Paket Cetak Detail Paket Daftar Produk Proses Negosiasi Daftar Kontrak **Riwayat Pengiriman & Penerimaan**

Detail Paket TBP-P2210-273874

1 Inisialisasi 2 Proses 3 Pengiriman 4 Selesai

Informasi Utama	Pemesan & PPK	Penyedia dan Distributor/Reseller/Pelaksana Pekerjaan/Pengirim Barang	Sumber Dana	Diskusi
<b>Etalase Produk</b>		Tes Bahan Pokok 9 Agustus		
<b>ID Paket</b>		TBP-P2210-273874		
<b>ID RUP</b>		30069813		
<b>Produk Wilayah</b>		Kota Jakarta Pusat		
<b>Nama Paket</b>		Pengadaan Jasa Langganan Internet 500 mbps (Jalur 2)		
<b>Pagu Anggaran</b>		Rp 360.000.000,00		
<b>Instansi</b>		Kementerian Pendidikan dan Kebudayaan		
<b>Satuan Kerja</b>		UNIVERSITAS SILIWANGI		

Status

**Status** Melakukan pengiriman dan penerimaan

**Posisi Paket** distributor

Riwayat Paket

**Total Produk** 1

**Jumlah Produk yang sudah lengkap diterima (berdasarkan penyelesaian penerimaan produk)** 0

Gambar 119. Detail Paket - Riwayat Pengiriman & Penerimaan

2. Pilih tab **Penerimaan**, PP dapat melihat status penerimaan paket yang telah diterima oleh PPK, PP juga dapat mencetak dokumen riwayat penerimaan dengan menekan **Cetak Riwayat Penerimaan**

The screenshot displays a web interface for managing receipts. At the top, there are two tabs: 'Pengiriman' and 'Penerimaan', with 'Penerimaan' being the active tab. Below the tabs is a button labeled 'Cetak Riwayat Penerimaan'. The main content area shows the title 'Riwayat Penerimaan Paket APJ-P2208-272742' and two summary rows: 'Total Produk' with a value of 3, and 'Jumlah Produk yang sudah lengkap diterima (berdasarkan penyelesaian penerimaan produk)' also with a value of 3. Below this is a table with the following data:

No. Dokumen (LKPP)	No. Dokumen	Tanggal Dokumen	Tanggal Penerimaan	Catatan
2727425962	1234	31 August 2022	01 September 2022	Aksi

**Gambar 120. Generate Dokumen Penerimaan**

3. PP dapat mengunduh dokumen penerimaan dengan cara pilih tombol **Aksi** lalu **Unduh Lampiran**

Pengiriman **Penerimaan**

Cetak Riwayat Penerimaan

Riwayat Penerimaan Paket PND-P2209-273617

Total Produk 1

Jumlah Produk yang sudah lengkap diterima (berdasarkan penyelesaian penerimaan produk) 0

No. Dokumen (LKPP)	No. Dokumen	Tanggal Dokumen	Tanggal Penerimaan	Catatan
2736177971	1	29 September 2022	29 September 2022	Aksi Unduh Lampiran

Gambar 121. Halaman Detail Paket - Riwayat Penerimaan

### 5.9.3 Daftar Kontrak

Untuk menampilkan daftar produk yang ada pada paket dapat dilakukan sesuai langkah-langkah berikut:

1. Buka halaman **Detail Paket**
2. Klik **Daftar Kontrak**

Beranda > Daftar Paket > Detail Paket

Daftar Paket   Cetak Detail Paket   Daftar Produk   Proses Negosiasi   **Daftar Kontrak**   Riwayat Pengiriman & Penerimaan

Detail Paket MAA-P2208-272740

1 Inisialisasi   2 Proses   3 Pengiriman   4 Selesai

Informasi Utama	Pemesan & PPK	Penyedia dan Distributor/Reseller/Pelaksana Pekerjaan/Pengirim Barang	Sumber Dana	Diskusi
<b>Etalase Produk</b>		Makanan dan Minuman Provinsi Maluku Utara		
<b>ID Paket</b>		MAA-P2208-272740		
<b>ID RUP</b>		30069815		
<b>Nama Paket</b>		Pengadaan Jasa Sewa Colocation Server UNSIL		
<b>Pegu Anggaran</b>		Rp 240.000.000,00		
<b>Instansi</b>		Kementerian Pendidikan dan Kebudayaan		
<b>Satuan Kerja</b>		UNIVERSITAS SILIWANGI		

Status

**Status** Melakukan pengiriman dan penerimaan

**Posisi Paket** distributor

Riwayat Paket

**Total Produk** 1

**Jumlah Produk yang sudah lengkap diterima (berdasarkan penyelesaian penerimaan produk)** 0

Gambar 122. Halaman Detail Paket - Daftar Kontrak

3. Pada halaman Daftar Kontrak juga dapat melakukan download **File** kontrak

Beranda > Daftar Paket > Detail Paket > Daftar Kontrak

Kembali

No. Kontrak	Tanggal Kontrak	Nilai Kontrak	Deskripsi	File	Aksi
4646	23 August 2022	Rp 250.010,00	testing	dummies (1).pdf	Aksi

Gambar 123. Halaman Daftar Kontrak

4. Selain itu PP dapat melakukan Unduh Lampiran dengan Klik button **Aksi**, kemudian **Unduh Lampiran**

Beranda > Daftar Paket > Detail Paket > Daftar Kontrak

Kembali

No. Kontrak	Tanggal Kontrak	Nilai Kontrak	Deskripsi	File	Aksi
4646	23 August 2022	Rp 250.010,00	testing	dummies (1).pdf	Aksi Unduh Lampiran

Gambar 124. Halaman Daftar Kontrak - Aksi Unduh Lampiran

## 5.9.4 Cetak Detail Paket

1. Buka halaman **Detail Paket**
2. Klik **Cetak Detail Paket**, maka akan otomatis download Detail Paket.

Beranda > Daftar Paket > Detail Paket

Daftar Paket Cetak Detail Paket Daftar Produk Proses Negosiasi Daftar Kontrak Riwayat Pengiriman & Penerimaan Batalkan Paket

Detail Paket MDA-P2208-1859

1 Inisialisasi 2 Proses 3 Pengiriman 4 Selesai

Informasi Utama	Pemesan & PPK	Penyedia dan Distributor/Reseller/Pelaksana Pekerjaan/Pengirim Barang	Sumber Dana	Diskusi
<b>Etalase Produk</b>	Makanan dan Minuman Kabupaten Indramayu			
<b>ID Paket</b>	MDA-P2208-1859			
<b>ID RUP</b>	26451090			
<b>Nama Paket</b>	Pengadaan Lemari Arsip			
<b>Pagu Anggaran</b>	Rp 294.000.000,00			
<b>Instansi</b>	Kementerian Energi Dan Sumber Daya Mineral			
<b>Satuan Kerja</b>	Pusat Sumber Daya Mineral Batubara dan Panas Bumi			
<b>NPWP Satuan Kerja</b>	899158307913000			
<b>Alamat Satuan Kerja</b>	Jl. Bung Hatta Koplek KTC Taliwang Kabupaten Sumbawa Barat - Kabupaten Magelang - Jawa Tengah			
<b>Alamat Pengiriman</b>	Jl. Bung Hatta Koplek KTC Taliwang Kabupaten Sumbawa Barat - Kabupaten Magelang - Jawa Tengah			
<b>Tanggal Dibuat</b>	15 August 2022			

Status

**Status** Melakukan pengiriman dan penerimaan

**Posisi Paket** ppk

Riwayat Paket

**Total Produk** 1

**Jumlah Produk yang sudah lengkap diterima (berdasarkan penyelesaian penerimaan produk)** 0

Status Negosiasi

**Pemesan** Disetujui 15 August 2022

**Penyedia** Disetujui 15 August 2022

Gambar 125. Halaman Daftar Kontrak - Aksi Unduh Lampiran



## 5.10 Riwayat Adendum Kontrak

Riwayat Addendum Kontrak adalah menampilkan history informasi paket produk dari kontrak awal sampai dengan proses adendum kontrak.

Berikut langkah - langkah riwayat adendum kontrak;

1. Klik menu **Paket**, lalu sub menu **Paket Baru**.

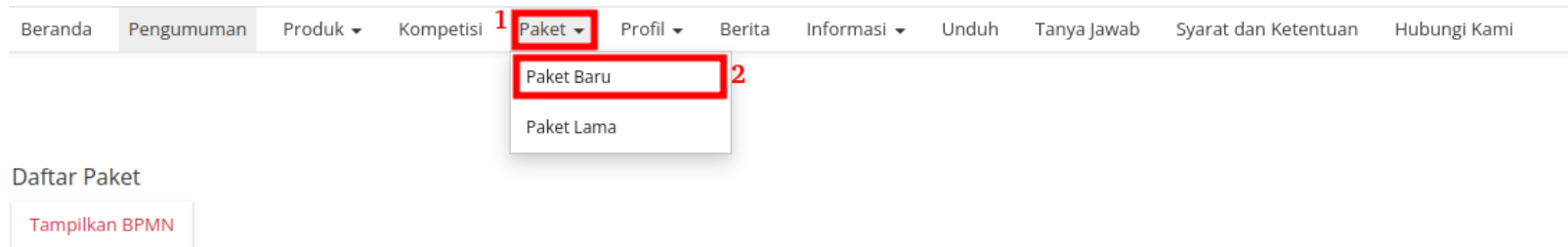

Gambar 126. Halaman Daftar Paket - Paket Baru

2. Pilih salah satu paket dengan status **Proses Adendum Kontrak**.

Daftar Paket

Tampilkan BPMN

Nomor	Paket	Satuan Kerja	Instansi	Nama Penyedia	Tanggal Buat	Posisi	Jenis Paket	Negosiasi	Total Produk	Total Harga	Status	Lacak Status
	<input type="text" value="Paket"/>	<input type="text" value="Satuan Kerja"/>	<input type="text" value="Instansi"/>	<input type="text" value="Nama Penyedia"/>	<input type="text"/>	<input type="text"/>	<input type="text"/>	<input type="text"/>				
1.	<b>O06-P2207-1819</b> Pengadaan Lemari Arsip	Pusat Sumber Daya Mineral Batubara dan Panas Bumi	Kementerian Energi Dan Sumber Daya Mineral	PT. KAPIMA RENCANATAMA	07 July 2022	penyedia	Purchasing	Tidak	1	Rp 10.000.000,00	<b>Proses adendum kontrak</b>	

Gambar 127. Halaman Daftar Paket - Status

3. Pilih tombol **Proses Adendum Kontrak**.



**Gambar 128. Halaman Daftar Paket - Proses Adendum Kontrak**

4. Untuk melihat riwayatnya, klik tombol **Riwayat Adendum Kontrak**.



**Gambar 129. Halaman Daftar Paket - Tombol Riwayat Adendum**

5. Akan muncul detail riwayat adendum yang telah dibuat.

Beranda > Daftar Paket > Detail Paket > Proses Adendum Kontrak

[Kembali](#)

Riwayat	Nama Produk	Harga Ongkir	Harga Satuan	Total Harga	Batas Pengiriman	Total Kuantitas	Status
Adendum null	4112201001-006-000004336 ols produk tes kom 1	Rp 24.400,00	Rp 1.000,00	Rp 34.400,00	31 August 2022	10	diterima

**Gambar 130. Halaman Daftar Paket - Detail Riwayat Adendum**

## 6. Mengakhiri Aplikasi

Klik menu nama pengguna pada pojok kanan atas, lalu pilih *Logout* untuk mengakhiri aplikasi.

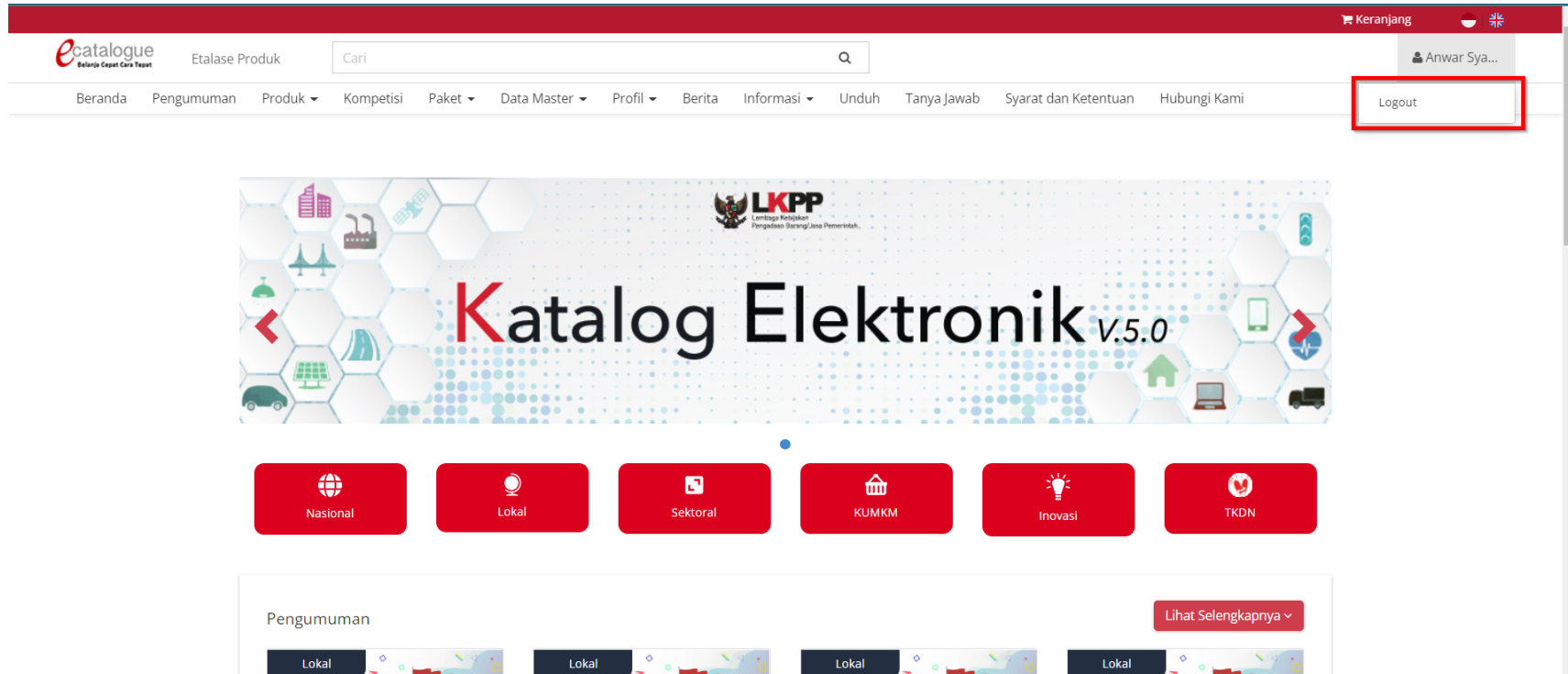

Gambar 131. Halaman Beranda Katalog Elektronik, menu untuk mengakhiri aplikasi

## **7. Penutup**

Petunjuk pengoperasian ini dibuat sesuai dengan versi Katalog Elektronik produk barang/jasa Pemerintah tertentu. Untuk meningkatkan pelayanan, Katalog Elektronik produk barang/jasa Pemerintah diperbarui pada waktu tertentu sehingga petunjuk pengoperasian ini pada beberapa bagian, tidak lagi sesuai dengan versi Katalog Elektronik produk barang/jasa Pemerintah yang sedang digunakan. Jika Anda mendapatkan kesulitan dalam pengoperasian Katalog Elektronik produk barang/jasa Pemerintah, silakan menghubungi *Communication Center* LKPP di nomor 144 atau melalui *LPSE Support*.